

ROZOH

CONTRÔLE & GESTION DE VOS ACCÈS

UNE SOLUTION
ULTRA ÉCONOMIQUE

GESTION
EN TEMPS RÉEL

GESTION
À DISTANCE

FABRIQUÉ EN VENDÉE





LE SAVOIR-FAIRE D'UN GROUPE AU SERVICE DE LA TECHNOLOGIE ET DE L'INNOVATION.

- Fondé en 2000, Cogelec est le **leader Européen** du contrôle d'accès et de l'interphonie sans fil pour l'habitat collectif.
- Cogelec a fait son entrée en juin 2018 sur le marché boursier **Euronext**.
- Tous nos produits sont fabriqués en **France** et plus précisément en Vendée, à Mortagne-Sur-Sèvre.

66 M d'€*
DE CHIFFRE D'AFFAIRES

330
SALARIÉS

3 filiales
Royaume-Uni, Allemagne, Benelux

LES MARQUES DU GROUPE **COGEELEC**:



INTERPHONIE ET
CONTRÔLE D'ACCÈS
SANS FIL **POUR LES
COLLECTIVITÉS,
LE TERTIAIRE ET
L'INDUSTRIE**



SOLUTION DE CLÉ
INTELLIGENTE POUR
GÉRER **TOUTES LES
PORTES**



2 MARQUES INNOVANTES DANS LE
CONTRÔLE D'ACCÈS DANS
LE BÂTIMENT COLLECTIF



**UN GROUPE PRÉCURSEUR SUR LE MARCHÉ DU CONTRÔLE D'ACCÈS
DANS LE BÂTIMENT COLLECTIF**

+ de 2 MILLIONS*
DE LOGEMENTS ÉQUIPÉS

+ de 16000
PROFESSIONNELS
CONNECTÉS CHAQUE JOUR
sur nos plateformes de gestion

+ de 2 MILLIONS
DE BADGES VENDUS
chaque année

*Au 31/12/2023

20 ANS D'INNOVATION DANS LE CONTRÔLE D'ACCÈS

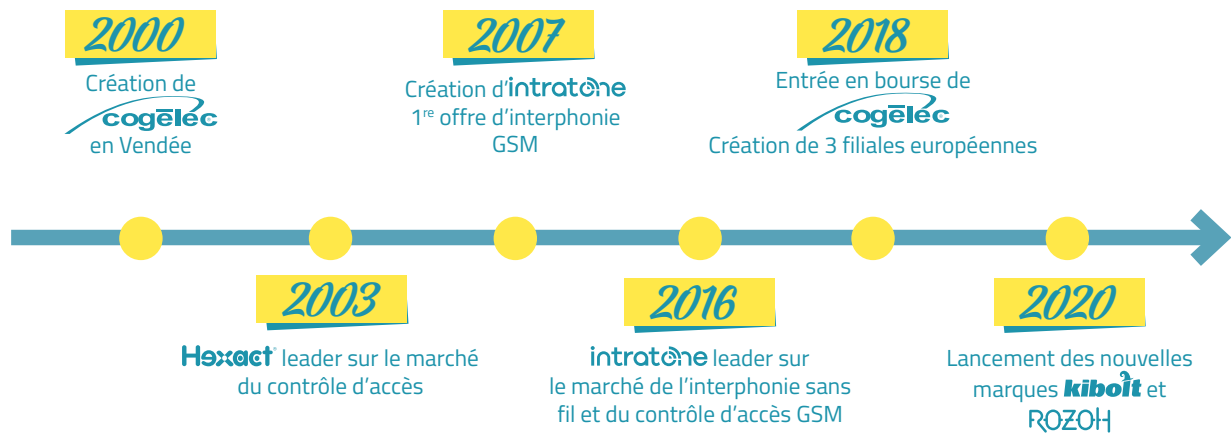

PLUS DE 46 FAMILLES DE BREVETS (FRANCE ET EUROPE)



1^{ER} INTERPHONE VIDÉO
SUR RÉSEAUX DE
TÉLÉPHONIE MOBILE



1^{ER} LECTEUR DE BADGES
SANS CONTACT



1^{RE} PLATEFORME SÉCURISÉE
DE GESTION À DISTANCE



ROZOH, LA 1^{RE} SOLUTION COMPLÈTE

D'INTERPHONIE ET DE CONTRÔLE D'ACCÈS SANS FIL
POUR LES COLLECTIVITÉS, LE TERTIAIRE ET L'INDUSTRIE

MATÉRIEL

POSE RAPIDE SANS CÂBLAGE
PAS DE MAINTENANCE
S'ADAPTE À TOUS LES ACCÈS

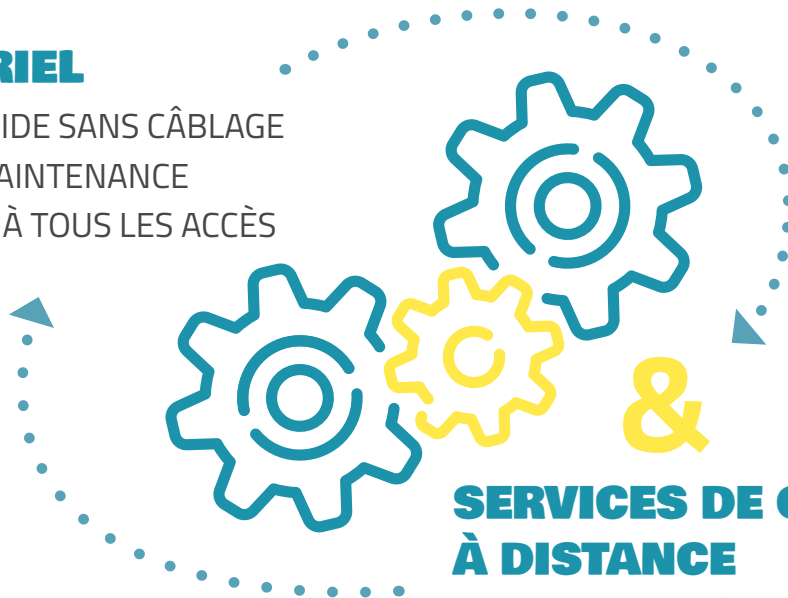

SERVICES DE GESTION À DISTANCE

GESTION DES ACCÈS SANS DÉPLACEMENT
MISES À JOUR EN TEMPS RÉEL ET ILLIMITÉES
PAS BESOIN D'UN PROGRAMMATEUR

LES AVANTAGES

- POSE RAPIDE
- SOLUTION ÉCONOMIQUE
- COMPATIBLE SUR TOUS LES SITES
- GESTION À DISTANCE ET EN TEMPS RÉEL
- SITE DE GESTION GRATUIT

POUR QUI ?



Mairies



Écoles



Piscines



Gymnases



Tertiaire et industrie



FABRICATION ET ASSEMBLAGE
100 % FRANÇAIS

SOMMAIRE

SCHÉMAS SIMPLIFIÉS

| | |
|-----------------------|-------|
| MAIRIE | P. 12 |
| ÉCOLE | P. 13 |
| SITE TERTIAIRE | P. 14 |
| PLATEFORME LOGISTIQUE | P. 15 |

ROZOH BOX

| | |
|----------------------|----------|
| BOX INTERPHONIE | P. 17-18 |
| BOX CONTRÔLE D'ACCÈS | P. 19-20 |
| RÉCEPTEUR H/F | P. 21 |

INTERPHONES

| | |
|--|------------|
| INTERPHONE VIDÉO - 1 À 3 BOUTONS (R204-XXXX) | P. 26 - 27 |
| INTERPHONE VIDÉO - 4 À 20 BOUTONS SAILLIE (R202-10XX) | P. 28 - 29 |
| INTERPHONE VIDÉO - 4 À 20 BOUTONS ENCASTRÉ (R202-00XX) | P. 30 - 31 |
| INTERPHONE VIDÉO - À DÉFILEMENT DE NOMS (R201-0001) | P. 32 - 33 |
| INTERPHONE AUDIO - 1 BOUTON (R203-0001) | P. 34 |
| MODULE DE TRANSMISSION GSM INTERPHONIE (R101-00XX) | P. 36 |

CONTRÔLE D'ACCÈS

| | |
|---|-------|
| CLAVIER CODÉ AVEC LECTEUR DE BADGES MAINS-LIBRES 'SLIM' (R302-1001) | P. 42 |
| CLAVIER CODÉ AVEC LECTEUR DE BADGES MAINS-LIBRES (R302-0001) | P. 43 |
| CLAVIER CODÉ (R302-0002) | P. 44 |
| LECTEUR DE BADGES MAINS-LIBRES (R301-0001) | P. 45 |
| BOUTON POUSSOIR (R304-00XX) | P. 46 |
| RÉCEPTEUR HF (R303-0001) | P. 47 |
| MODULE DE TRANSMISSION GSM CONTRÔLE D'ACCÈS (R101-00XX) | P. 50 |

GAMME ACCESSOIRES

| | |
|---|------------|
| BADGES (R402-000X, R401-000X, R403-000X) ET TÉLÉCOMMANDES (R404-000X) | P. 54 - 55 |
| PROGRAMMATEUR (R801-0101) | P. 55 |
| CARTE RELAIS (R103-0001) | P. 56 |
| ANTENNES (R801-010X) | P. 56 |
| BOÎTIERS ET CASQUETTES (R801-00XX) | P. 57 |

CONDITIONS GÉNÉRALES DE VENTE

P. 59 - 61

POUR ÉQUIPER TOUS VOS ACCÈS, RIEN DE PLUS SIMPLE !

UNE SÉLECTION EN
EN **3 étapes** :



**CHOIX
DU MODULE DE
TRANSMISSION
GSM**



**CHOIX
DU MATÉRIEL**

+ DE CHOIX SUR **ROZOH.FR...**



**GESTION
DU MATÉRIEL
SUR ROZOH.INFO**

SITE INTERNET SÉCURISÉ

- accès illimité, inclus dans le module de transmission GSM
- pas de licence
- pas d'installation sur l'ordinateur
- conforme RGPD

FONCTIONNALITÉS

ROZOH

LE MATÉRIEL

- > Module de transmission GSM connecté en permanence
- > Lecteur de badges mains-libres permettant une ouverture à distance
- > Technologie MIFARE® Desfire light avec cryptage AES
- > Système compatible avec les badges MIFARE®*

LA GESTION SUR LE SITE ROZOH.INFO

- > Gestion par site, par zone, par usager, par groupe d'usagers
- > Création de comptes administrateur avec possibilité de partage de droits (intégral ou partiel) avec comptes internes dans l'organisation ou externes pour les installateurs ou sociétés de maintenance
- > 5 plages horaires/jour, sur 365 jours, avec la gestion des vacances scolaires et des jours fériés
 - par accès
 - par accessoire
 - par usager (ou groupe d'usagers)
 - par fiche d'appel
- > Plage d'accès libre
- > Plage d'accès libre activable via un badge autorisé
- > Gestion des alarmes
- > Relevé d'événements (conforme avec la RGPD)
- > Gestion des accessoires par couleur
- > Jusqu'à 50 000 badges et 5 000 codes en fonction du module de transmission GSM
- > Jusqu'à 10 usagers en cascade par créneau horaire (5 /jour)
- > Import/export de fichier EXCEL
- > Réglage du volume de la platine
- > Gestion de droits anticipés
- > Possibilité de régler jusqu'à 10 minutes de communication pour les platines



BON À SAVOIR !

ROZOH ACCESS, 1 seule application pour tous les usages :

- > Réception des appels VIDÉO de l'interphone sur le smartphone ou la tablette
- > Ouverture des portes,
- > Visualisation des codes

LOGICIEL GRATUIT POUR PC :

- > Réception des appels VIDEO de l'interphone sur le PC**

* Sous réserve de test de compatibilité. ** La réception des appels vidéos peut être réalisée en simultanée sur plusieurs appareils (PC, tablette, smartphone)

INSTALLATION IP Câblages multiples

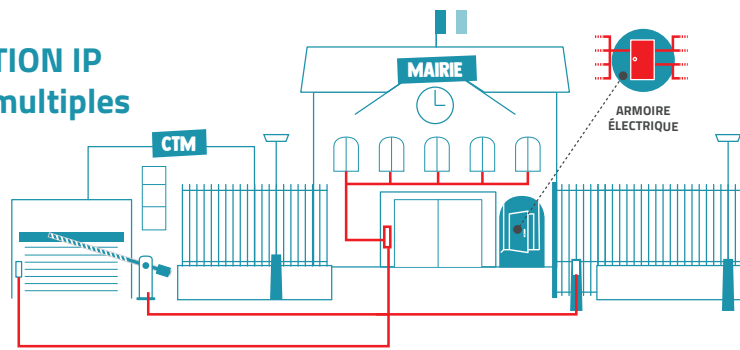

INSTALLATION ROZOH Sans fil

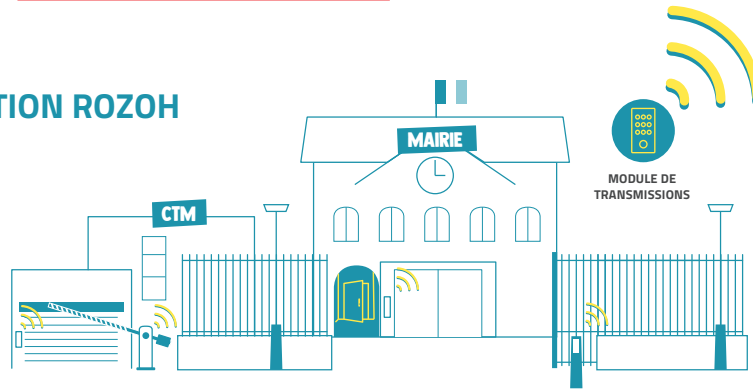

LES AVANTAGES DU SANS FIL

RAPIDITÉ
de mise en place

**AUCUNE
INTERVENTION**
dans les bureaux

**AUCUN
CÂBLAGE**

**ÉCONOMIES
ASSURÉES**

GESTION GRATUITE
en temps réel
et à distance



CONFORMES
normes ERP



FABRICATION
française



GARANTIE
3 ans

RENDEZ-VOUS VITE SUR **ROZOH.INFO**
OU SCANNEZ CE QR CODE,
afin de découvrir
notre vidéo de présentation.



Scannez pour
accéder à
rozoh.fr

SCHÉMAS *simplifiés*

INSPIRÉS DE SITUATIONS RÉELLES,
CES EXEMPLES VOUS AIDERONT À VOUS PROJETER.

LE + : LE DÉTAIL DES FONCTIONNALITÉS SELON LE SITE ET LA LISTE
DES MATÉRIELS.

| | |
|-----------------------------|-------|
| MAIRIE | P. 12 |
| ÉCOLE | P. 13 |
| SITE TERTIAIRE | P. 14 |
| PLATEFORME LOGISTIQUE | P. 15 |



ROZOH.INFO, UN SEUL OUTIL SÉCURISÉ POUR :

& gérer tous vos équipements Rozoh
& gérer tous vos sites et usagers.

RENDEZ-VOUS VITE SUR **ROZOH.INFO**
et découvrez tous nos tutos et vidéos.



ROZOH
CONTRÔLE & GESTION DE VOS ACCÈS

INDEX

par schémas simplifiés

| LIEUX | RÉFÉRENCES | MATÉRIELS | PAGE SCHÉMA | PAGE PRODUIT |
|-----------------------|------------|--|-------------|--------------|
| MAIRIE | R303-0001 | RÉCEPTEUR HF | P.12 | P.47 |
| | R302-0001 | CLAVIER CODÉ + LECTEUR DE BADGES MAINS-LIBRES | P.12 | P.43 |
| | R302-1001 | CLAVIER CODÉ + LECTEUR DE BADGES MAINS-LIBRES "SLIM" | P.12 | P.42 |
| | R301-0001 | LECTEUR DE BADGES MAINS-LIBRES | P.12 | P.45 |
| | R101-0009 | MODULE DE TRANSMISSION GSM | P.12 | P.36 |
| | R304-0001 | BOUTON POUSSOIR | P.12 | P.46 |
| | R103-0001 | CARTE RELAIS | P.12 | P.56 |
| ÉCOLE | R204-0203 | INTERPHONE VIDÉO 2 BOUTONS AVEC LECTEUR DE BADGES MAINS-LIBRES ET CLAVIER CODÉ | P.12 | P. 26 |
| | R204-0201 | INTERPHONE VIDÉO 1 BOUTON + LECTEUR + CLAVIER | P.13 | P.26 |
| | R101-0009 | MODULE DE TRANSMISSION GSM INTERPHONE À BOUTONS | P.13 | P.36 |
| | R304-0001 | BOUTON POUSSOIR | P.13 | P.46 |
| SITE TERTIAIRE | R103-0001 | CARTE RELAIS | P.13 | P.56 |
| | R201-0001 | INTERPHONE VIDÉO À DÉFILEMENT | P.14 | P.32 |
| | R302-1001 | CLAVIER CODÉ + LECTEUR DE BADGES MAINS-LIBRES "SLIM" | P.14 | P.42 |
| | R101-0011 | MODULE DE TRANSMISSION GSM INTERPHONE À DÉFILEMENT | P.14 | P.36 |
| | R304-0001 | BOUTON POUSSOIR | P.14 | P.46 |
| | R103-0001 | CARTE RELAIS | P.14 | P.56 |
| PLATEFORME LOGISTIQUE | R302-0001 | CLAVIER CODÉ AVEC LECTEUR DE BADGES MAINS-LIBRES | P.14 | P.43 |
| | R203-0001 | INTERPHONE AUDIO | P.15 | P.34 |
| | R101-0009 | MODULE DE TRANSMISSION GSM INTERPHONE À BOUTONS | P.15 | P.36 |
| | R304-0001 | BOUTON POUSSOIR | P.15 | P.46 |
| | R103-0001 | CARTE RELAIS | P.15 | P.56 |

MAIRIE

Plusieurs accès (intérieur / extérieur)

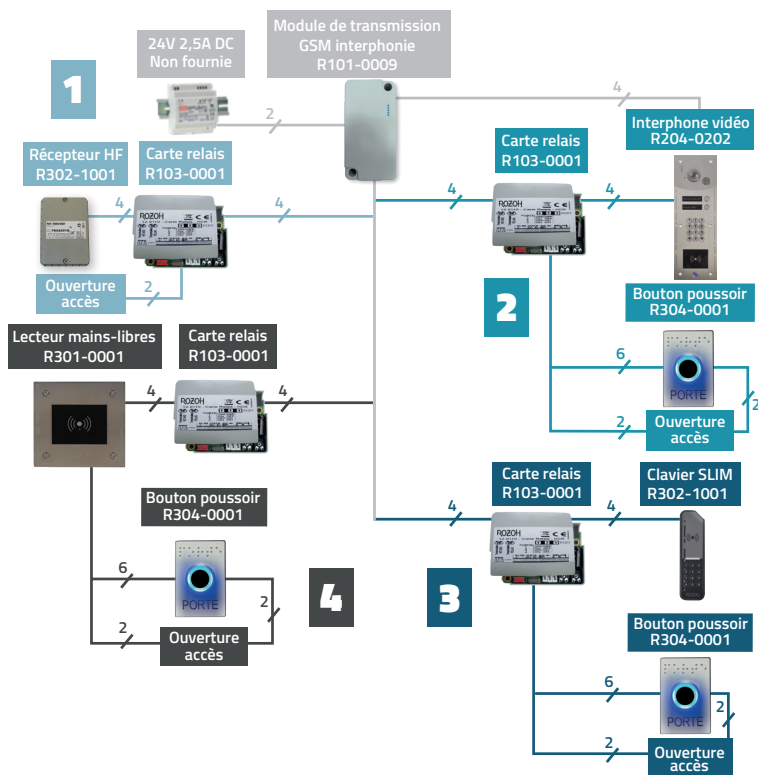

- 1 RÉCEPTEUR HF PARKING**
- 2 INTERPHONE VIDÉO 2 BOUTONS AVEC LECTEUR DE BADGES MAINS-LIBRES ET CLAVIER CODÉ SUR L'ENTRÉE AU PORTAIL (+ BP DE SORTIE)**
- 3 CLAVIER CODÉ + LECTEUR DE BADGES MAINS-LIBRES « SLIM » SUR UNE PORTE INTÉRIEURE (+ BP DE SORTIE) SUR LA PORTE PRINCIPALE (+ BP DE SORTIE)**
- 4 LECTEUR DE BADGES MAINS-LIBRES (+ BP DE SORTIE) SUR LA PORTE DE SERVICE**

FONCTIONNEMENT DE L'INSTALLATION

- Les télécommandes ouvrent l'accès principal et la porte de service, + la porte du parking
- Les visiteurs ont accès à la mairie librement sur une plage horaire déterminée
- Les associations ont des codes d'accès temporaires
- Les prestataires externes ont un code temporaire sur la porte principale

À NOTER : Il est préférable d'installer le module de transmission GSM en hauteur et à l'extérieur. Distance max entre le module de transmission GSM et ses périphériques : 100 m avec câble torsadé 4 fils 8/10^e.

MATÉRIEL NÉCESSAIRE

- 1 module de transmission GSM interphonie incluant 10 ans de mises à jour Data illimitées et communication. Réf. R101-0009
- 4 cartes relais. Réf. R103-0001
- 3 boutons poussoirs sans contact. Réf. R304-0001
- 1 récepteur HF avec antenne intégrée. Réf. R303-0001
- 1 lecteur de badges mains-libres, pose en encastrement. Réf. R301-0001
- Interphone vidéo 2 Boutons avec lecteur de badges mains-libres et clavier codé Réf. R204-0202
- 1 clavier codé + lecteur de badges mains-libres Slim, pose en saillie. Réf. R302-1001

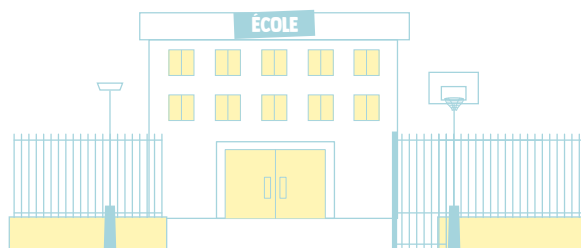
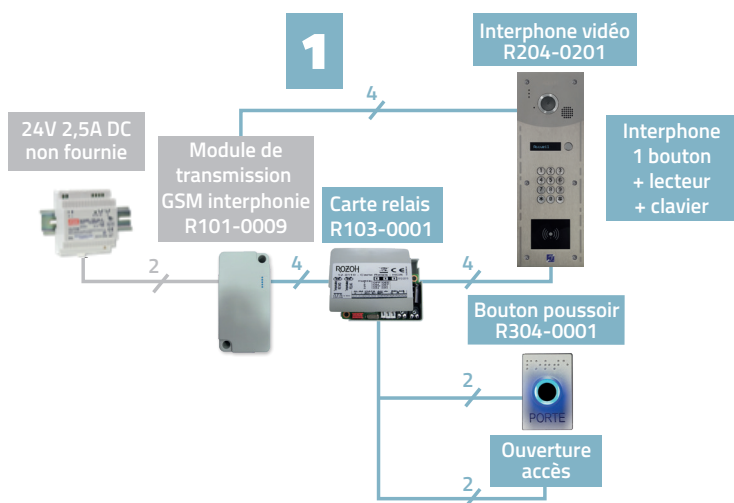

1 INTERPHONE VIDÉO SUR L'ENTRÉE AU PORTAIL (+ BP DE SORTIE)

FONCTIONNEMENT DE L'INSTALLATION

- Les badges ouvrent le portail grâce au lecteur mains-libres
- Les visiteurs appellent la permanence de l'école avec l'interphone
- L'agent de permanence reçoit l'appel sur son téléphone fixe (audio), son PC et/ou tablette et/ou smartphone en vidéo.
- Les associations et les prestataires externes ont des codes d'accès temporaires
- Les prestataires externes ont un code temporaire sur la porte principale

À NOTER : Il est préférable d'installer le module de transmission GSM en hauteur et à l'extérieur. Distance max entre le module de transmission GSM et ses périphériques : 100 m avec câble torsadé 4 fils 8/10^e.

MATÉRIEL NÉCESSAIRE

- 1 module de transmission GSM interphone à boutons incluant Data/audio/vidéo illimitée pendant 10 ans.
Réf. R101-0009
- 1 interphone vidéo 1 bouton avec lecteur de badges mains-libres et clavier codé, pose en encastrement. Réf. R204-0201
- 1 carte relais. Réf. 103-0001
- 1 bouton poussoir sans contact. Réf. R304-0001

SITE TERTIAIRE

Accès extérieur & intérieur + parking

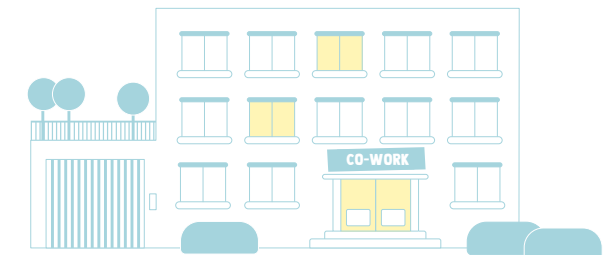
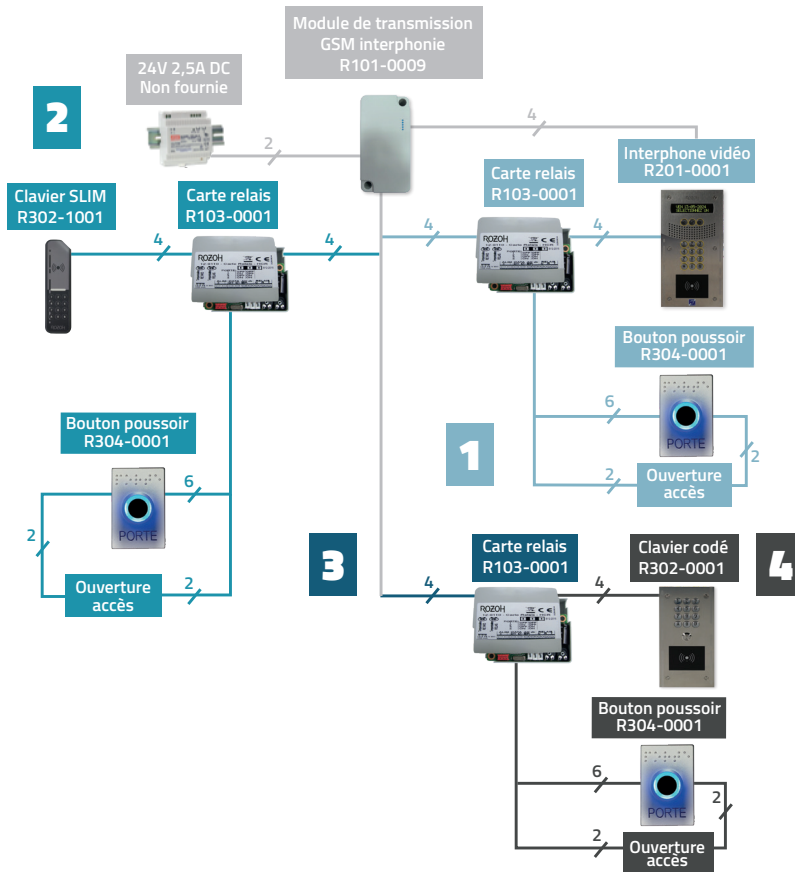

- 1** INTERPHONE VIDÉO SUR LA PORTE PRINCIPALE (+ BP DE SORTIE)
- 2** CLAVIER CODÉ + LECTEUR DE BADGES MAINS-LIBRES « SLIM » SUR UNE PORTE INTÉRIEURE (+ BP DE SORTIE)
- 3** CARTE RELAIS POUR UTILISATION DE L'HORLOGE
- 4** CLAVIER CODÉ + LECTEUR DE BADGES (+ BP DE SORTIE)

FONCTIONNEMENT

- Les badges ouvrent l'accès principal et la porte intérieure
- Les visiteurs ont accès au parking librement sur une plage horaire déterminée
- Les prestataires externes ont un code temporaire sur la porte principale

À NOTER : Il est préférable d'installer le module de transmission GSM en hauteur et à l'extérieur. Distance max entre le module de transmission GSM et ses périphériques : 100 m avec câble torsadé 4 fils 8/10°.

MATÉRIEL NÉCESSAIRE

- 1 module de transmission GSM interphone à défilement incluant Data/audio/vidéo illimitée pendant 10 ans, valable pour une fiche. Réf. R101-0011
- 1 interphone vidéo à défilement, avec clavier codé et lecteur de badges mains-libres pose en encastrement. Réf. R201-0001
- 3 cartes relais. Réf. R103-0001
- 2 boutons poussoirs sans contact. Réf. R304-0001
- 1 clavier codé + lecteur de badges mains-libres Slim, pose en saillie. Réf. R302-1001
- 1 Clavier codé + lecteur de badges. Réf. R302-0001, Réf pour clavier codé seul : R302-0002

PLATEFORME LOGISTIQUE

Entrée poids lourds et véhicules légers

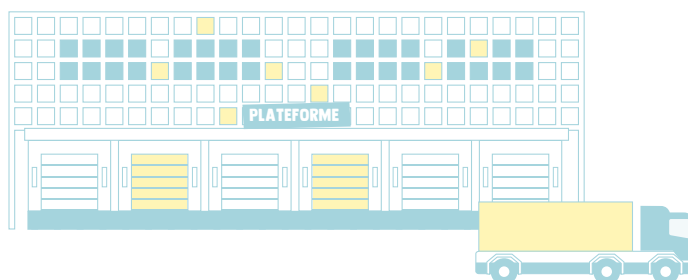
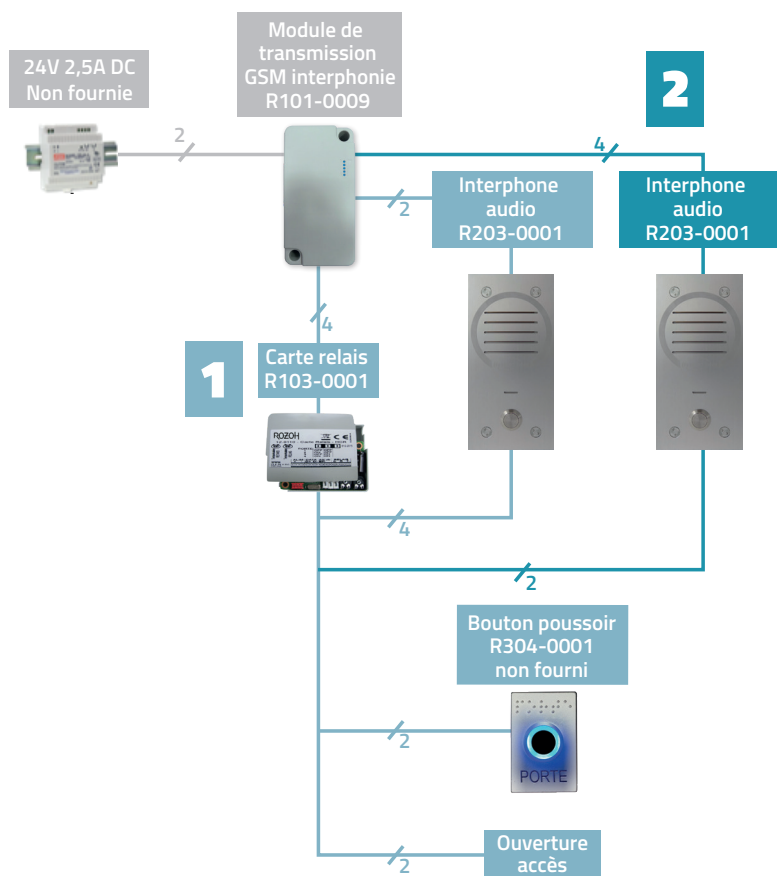

1 INTERPHONE AUDIO SUR L'ENTRÉE DE
LA PLATEFORME POUR LES POIDS LOURDS
(+ BP DE SORTIE)

2 INTERPHONE AUDIO SUR L'ENTRÉE DE
LA PLATEFORME POUR LES VÉHICULES
LÉGERS

FONCTIONNEMENT DE L'INSTALLATION

- Les chauffeurs appellent le poste de permanence (Poste de contrôle) pour leur permettre d'entrer sur la plateforme logistique
- Plusieurs numéros de téléphones peuvent être appelés selon des plages horaires.
- Les 2 interphones appellent le même numéro et ouvrent le même accès

À NOTER : Il est préférable d'installer le module de transmission GSM en hauteur et à l'extérieur. Distance max entre le module de transmission GSM et ses périphériques : 100 m avec câble torsadé 4 fils 8/10^e.

MATÉRIEL NÉCESSAIRE

- 1 module de transmission GSM interphone à boutons incluant Data/audio/vidéo illimitée pendant 10 ans.
Réf. R101-0009
- 2 interphones audio 1 bouton, pose en encastrement. Réf. 203-0001
- 1 bouton poussoir sans contact. Réf. R304-0001
- 1 carte relais. Réf. R103-0001

ROZOH BOX

**DÉCOUVREZ NOS PACKS ROZOH BOX TOUT INCLUS :
MATÉRIEL + MISE EN RELATION EN INTERPHONIE
ET CONTRÔLE D'ACCÈS**

| | |
|---|-------|
| INTERPHONE AUDIO 1 BOUTON | P. 17 |
| INTERPHONE VIDÉO 1 BOUTON SANS ET AVEC LECTEUR | P. 18 |
| CONTRÔLE D'ACCÈS - CLAVIER CODÉ "SLIM" | P. 19 |
| CONTRÔLE D'ACCÈS - CLAVIER CODÉ AVEC LECTEUR | P. 19 |
| CONTRÔLE D'ACCÈS - CLAVIER CODÉ..... | P. 20 |
| CONTRÔLE D'ACCÈS - LECTEUR DE BADGE MAINS-LIBRES..... | P. 20 |
| RECEPTEUR HF..... | P. 21 |



ROZOH.INFO, UN SEUL OUTIL SÉCURISÉ POUR :

& gérer tous vos équipements Rozoh
& gérer tous vos sites et usagers.

RENDEZ-VOUS VITE SUR **ROZOH.INFO**
et découvrez tous nos tutos et vidéos.

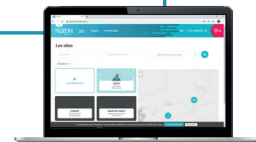

ROZOH
CONTRÔLE & GESTION DE VOS ACCÈS

PACK COMPLET
PRÊT À L'EMPLOI



INTERPHONE AUDIO

1 bouton

- > POUR GÉRER UN ACCÈS LOGISTIQUE
- > POSSIBILITÉ DE GÉRER UN PL/VL EN RAJOUTANT UN 2^e INTERPHONE AUDIO SANS CARTE RELAIS

GAMME

R501-0003

Un interphone Audio (R203-0001) + une carte relais (R103-0001) + un module de transmission GSM (R101-0009) - inclus mise en relation Audio pendant 10 ans

DESRIPTIF

GESTION / FONCTIONS

| | |
|---|----------------|
| Nombre de boutons | 1 |
| Plages horaires d'accès libre | Oui |
| Nombre de plages horaires | 5/jour sur 365 |
| Gestion des jours fériés | Oui |
| Gestion des vacances scolaires | Oui |
| Nombre de n° de tél. enregistrés par bouton | Jusqu'à 10 |
| Prépayé 10 ans | Inclus |

CARACTÉRISTIQUES TECHNIQUES

ALIMENTATION

Non inclus, préconisé **24 VDC 2,5A**

CÂBLAGE

Module de transmission GSM vers carte relais
4 fils - $\varnothing 8/10^{\circ}$ - Max 100 m

Carte relais vers interphone
4 fils - $\varnothing 8/10^{\circ}$ - Max 100 m

Module de transmission GSM vers Interphone
6 fils - $\varnothing 8/10^{\circ}$ - Max 100 m

DIMENSIONS (LxHxP)

Interphone **88 x 180 x 4 mm**

Cuve **68 x 160 x 40 mm**

Module de transmission GSM **90 x 183 x 72,5 mm**

Carte relais **74 x 59 x 18 mm**

ENVIRONNEMENT

Indice Protection Interphone : **IP54**

ROZOH BOX

INTERPHONIE



**PACK COMPLET
PRÊT À L'EMPLOI**



**PACK COMPLET
PRÊT À L'EMPLOI**

INTERPHONE VIDÉO

1 bouton sans lecteur

> POUR ÉQUIPER UN ACCUEIL

GAMME

R501-0004

Un interphone Vidéo 1 bouton (R204-0001) + une carte relais (R103-0001) + un module de transmission GSM (R101-0009) - inclus mise en relation Audio/Vidéo pendant 10 ans

DESCRIPTIF

| GESTION / FONCTIONS | |
|---|----------------|
| Nombre de boutons | 1 |
| Plages horaires d'accès libre | Oui |
| Nombre de plages horaires | 5/jour sur 365 |
| Gestion des jours fériés | Oui |
| Gestion des vacances scolaires | Oui |
| Nombre de n° de tél. enregistrés par bouton | Jusqu'à 10 |
| Prépayé 10 ans | Inclus |

CARACTÉRISTIQUES TECHNIQUES

ALIMENTATION

Non inclus, préconisé **24 VDC 2,5A**

CÂBLAGE

Module de transmission GSM vers carte relais

4 fils - $\varnothing 8/10^{\circ}$ - Max 100 m

Carte relais vers interphone

4 fils - $\varnothing 8/10^{\circ}$ - Max 100 m

Module de transmission GSM vers Interphone

8 fils - $\varnothing 8/10^{\circ}$ - Max 100 m

DIMENSIONS (LxHxP)

Interphone **135 x 185 x 2,5 mm**

Cuve **94,80 x 130 x 42 mm**

Module de transmission GSM **90 x 183 x 72,5 mm**

Carte relais **74 x 59 x 18 mm**

ENVIRONNEMENT

Indice Protection Interphone : **IP54**

INTERPHONE VIDÉO

1 bouton avec lecteur

> POUR ÉQUIPER UNE ÉCOLE

GAMME

R501-0005

Un interphone Vidéo 1 bouton avec lecteur (R204-0101) + une carte relais (R103-0001) + un module de transmission GSM (R101-0009) - inclus mise en relation Audio/Vidéo pendant 10 ans

DESCRIPTIF

| GESTION / FONCTIONS | |
|---|----------------|
| Nombre de boutons | 1 |
| Plages horaires d'accès libre | Oui |
| Nombre de plages horaires | 5/jour sur 365 |
| Gestion des jours fériés | Oui |
| Gestion des vacances scolaires | Oui |
| Nombre de n° de tél. enregistrés par bouton | Jusqu'à 10 |
| Gestion des accessoires par couleur | Oui |
| Prépayé 10 ans | Inclus |

CARACTÉRISTIQUES TECHNIQUES

ALIMENTATION

Non inclus, préconisé **24 VDC 2,5A**

CÂBLAGE

Module de transmission GSM vers carte relais

4 fils - $\varnothing 8/10^{\circ}$ - Max 100 m

Carte relais vers interphone

4 fils - $\varnothing 8/10^{\circ}$ - Max 100 m

Module de transmission GSM vers Interphone

8 fils - $\varnothing 8/10^{\circ}$ - Max 100 m

DIMENSIONS (LxHxP)

Interphone **135 x 260 x 2,5 mm**

Cuve **94,80 x 205 x 42 mm**

Module de transmission GSM **90 x 183 x 72,5 mm**

Carte relais **74 x 59 x 18 mm**

ENVIRONNEMENT

Indice Protection Interphone : **IP54**



**PACK COMPLET
PRÊT À L'EMPLOI**

CLAVIER CODÉ 'SLIM'

- > POUR ÉQUIPER UNE PORTE ISOLÉE EN INTÉRIEUR
- > POSE FACILE EN SAILLIE

GAMME

R501-0001

Un clavier SLIM (R302-1001) + une carte relais (R103-0001) + un module de transmission GSM Data Eco (R101-0006) - inclus Data illimitée pendant 10 ans

DESCRIPTIF

| GESTION / FONCTIONS | |
|-------------------------------------|----------------|
| Nombre max de codes | 500 |
| Nombre max d'accessoires | 1000 |
| Plages horaires d'accès libre | Oui |
| Nombre de plages horaires | 5/jour sur 365 |
| Gestion des jours fériés | Oui |
| Gestion des vacances scolaires | Oui |
| Gestion des accessoires par couleur | Oui |
| Prépayé 10 ans | Inclus |

CARACTÉRISTIQUES TECHNIQUES

ALIMENTATION

Non inclus, préconisé **24 VDC 2,5A**

CÂBLAGE

Module de transmission GSM vers carte relais

4 fils - **Ø8/10° - Max 100 m**

Carte relais vers contrôle d'accès

4 fils - **Ø8/10° - Max 100 m**

Module de transmission GSM vers contrôle d'accès

4 fils - **Ø8/10° - Max 100 m**

DIMENSIONS (LxHxP)

Clavier **43 x 145 x 25,30 mm**

Module de transmission GSM **90 x 183 x 72,5 mm**

Carte relais **74 x 59 x 18 mm**

ENVIRONNEMENT

Indice Protection : **IP54**



**PACK COMPLET
PRÊT À L'EMPLOI**

CLAVIER CODÉ AVEC LECTEUR

- > POUR ÉQUIPER UNE PORTE ISOLÉE EN EXTÉRIEUR
- > LECTEUR DE BADGES MAINS-LIBRES

GAMME

R501-0007

Un clavier codé avec lecteur (R302-0001) + une carte relais (R103-0001) + un module de transmission GSM Data Eco (R101-0006) - inclus Data illimitée pendant 10 ans

DESCRIPTIF

| GESTION / FONCTIONS | |
|-------------------------------------|----------------|
| Nombre max de codes | Jusqu'à 500 |
| Nombre max d'accessoires | Jusqu'à 1000 |
| Plages horaires d'accès libre | Oui |
| Nombre de plages horaires | 5/jour sur 365 |
| Gestion des jours fériés | Oui |
| Gestion des vacances scolaires | Oui |
| Gestion des accessoires par couleur | Oui |

CARACTÉRISTIQUES TECHNIQUES

ALIMENTATION

Non inclus, préconisé **24 VDC 2,5A**

CÂBLAGE

Module de transmission GSM vers carte relais

4 fils - **Ø8/10° - Max 100 m**

Carte relais vers contrôle d'accès

4 fils - **Ø8/10° - Max 100 m**

Module de transmission GSM vers contrôle d'accès

4 fils - **Ø8/10° - Max 100 m**

DIMENSIONS (LxHxP)

Clavier **120 x 250 x 40 mm**

Module de transmission GSM Data Eco **96x162x53 mm**

Carte relais **74 x 59 x 18 mm**

ENVIRONNEMENT

Indice Protection Clavier : **IP54**

ROZOH BOX

CONTRÔLE D'ACCÈS



**PACK COMPLET
PRÊT À L'EMPLOI**

CLAVIER CODÉ

➤ IDÉAL POUR UNE PORTE ISOLÉE

GAMME

R501-0006

Un clavier codé (R302-0002) + une carte relais (R103-0001)
+ un module de transmission GSM Data Eco (R101-0006) -
Inclus Data illimitée pendant 10 ans

DESSCRIPTIF

GESTION / FONCTIONS

| | |
|-------------------------------------|----------------|
| Nombre max de codes | Jusqu'à 500 |
| Plages horaires d'accès libre | Oui |
| Nombre de plages horaires | 5/jour sur 365 |
| Gestion des jours fériés | Oui |
| Gestion des vacances scolaires | Oui |
| Gestion des accessoires par couleur | Oui |

CARACTÉRISTIQUES TECHNIQUES

ALIMENTATION

Non inclus, préconisé **24 VDC 2,5A**

CÂBLAGE

Module de transmission GSM vers carte relais
4 fils - **ø8/10° - Max 100 m**

Carte relais vers contrôle d'accès
4 fils - **ø8/10° - Max 100 m**

Module de transmission GSM vers contrôle d'accès
4 fils - **ø8/10° - Max 100 m**

DIMENSIONS (LxHxP)

Clavier **130 x 130 x 40 mm**

Module de transmission GSM **96 x 162 x 53 mm**

Carte relais **74 x 59 x 18 mm**

ENVIRONNEMENT

Indice Protection Clavier : **IP54**



**PACK COMPLET
PRÊT À L'EMPLOI**

LECTEUR DE BADGE MAINS-LIBRES DATA OU DATA ECO

➤ IDÉAL POUR UNE PORTE ISOLÉE

➤ LECTEUR DE BADGES MAINS-LIBRES

GAMME

R501-0008

Un Lecteur de badge mains-libres (R301-0001) + une carte
relais (R103-0001) + un module de transmission GSM Data
Eco (R101-0006) - Inclus Data illimitée pendant 10 ans

R501-0009

Un Lecteur de badge mains-libres (R301-0001) + une carte
relais (R103-0001) + un module de transmission GSM Data
(R101-0007) - Inclus Data illimitée pendant 10 ans

DESSCRIPTIF

GESTION / FONCTIONS

| | |
|---|---|
| Nombre max de clés, badges et Rozoh Access | Jusqu'à 1000 (module DATA ECO) et jusqu'à 50 000 (module DATA) |
| Plages horaires d'accès libre | Oui |
| Nombre de plages horaires | 5/jour sur 365 |
| Gestion des jours fériés | Oui |
| Gestion des vacances scolaires | Oui |
| Gestion des accessoires par couleur | Oui |

CARACTÉRISTIQUES TECHNIQUES

ALIMENTATION

Non inclus, préconisé **24 VDC 2,5A**

CÂBLAGE

Module de transmission GSM vers carte relais
4 fils - **ø8/10° - Max 100 m**

Carte relais vers contrôle d'accès
4 fils - **ø8/10° - Max 100 m**

Module de transmission GSM vers contrôle d'accès
4 fils - **ø8/10° - Max 100 m**

DIMENSIONS (LxHxP)

Lecteur **130 x 130 x 40 mm**

Module de transmission GSM Data Eco **96 x 162 x 53 mm**

Module de transmission GSM Data **90 x 183 x 72,5 mm**

Carte relais **74 x 59 x 18 mm**

ENVIRONNEMENT

Indice Protection Lecteur de Badge MainsLibres : **IP54**

ROZOH BOX

CONTRÔLE D'ACCÈS



RÉCEPTEUR HF

- > POUR GÉRER UN AUTOMATISME
- > GESTION SIMPLE DES JOURS FÉRIÉS ET DES CONGÉS
- > GESTION INTÉGRÉE DE L'HORLOGE

GAMME

R501-0002

Un récepteur HF (R303-0001) + une carte relais (R103-0001) + un module de transmission GSM Data Eco (R101-0006) - inclus Data illimitée pendant 10 ans

DESRIPTIF

GESTION / FONCTIONS

| | |
|-------------------------------------|----------------|
| Nombre max d'accessoires | 1 000 |
| Plages horaires d'accès libre | Oui |
| Nombre de plages horaires | 5/jour sur 365 |
| Gestion des jours fériés | Oui |
| Gestion des vacances scolaires | Oui |
| Gestion des accessoires par couleur | Oui |

CARACTÉRISTIQUES TECHNIQUES

ALIMENTATION

Non inclus, préconisé **24 VDC 2,5A**

CÂBLAGE

Module de transmission GSM vers carte relais

4 fils - $\varnothing 8/10^{\circ}$ - Max 100 m

Carte relais vers contrôle d'accès

4 fils - $\varnothing 8/10^{\circ}$ - Max 100 m

Module de transmission GSM vers contrôle d'accès

4 fils - $\varnothing 8/10^{\circ}$ - Max 100 m

DIMENSIONS (LxHxP)

Récepteur **90 x 129 x 37 mm**

Module de transmission GSM **90 x 183 x 72,5 mm**

Carte relais **74 x 59 x 18 mm**

ENVIRONNEMENT

Indice Protection Récepteur HF : **IP67**

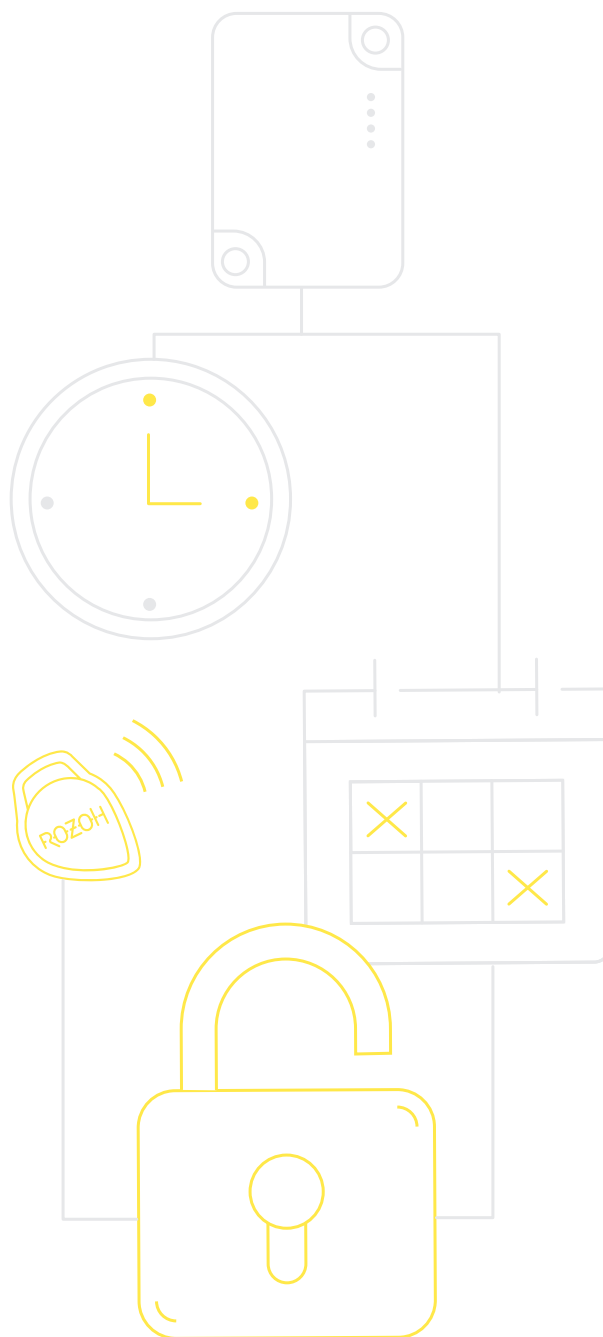

ROZOH BOX

INTERPHONES *audio & vidéo*

| | |
|--|------------|
| INTERPHONE VIDÉO - 1 À 3 BOUTONS..... | P. 26 - 27 |
| INTERPHONE VIDÉO - 4 À 20 BOUTONS SAILLIE..... | P. 28 - 29 |
| INTERPHONE VIDÉO - 4 À 20 BOUTONS ENCASTRÉ | P. 30 - 31 |
| INTERPHONE VIDÉO - DÉFILEMENT DE NOMS..... | P. 32 - 33 |
| INTERPHONE AUDIO - 1 BOUTON..... | P. 34 |
| LES MODULES DE TRANSMISSION GSM | P. 36 |



ROZOH.INFO, UN SEUL OUTIL SÉCURISÉ POUR :

& gérer tous vos équipements Rozoh
& gérer tous vos sites et usagers.

RENDEZ-VOUS VITE SUR **ROZOH.INFO**
et découvrez tous nos tutos et vidéos.



ROZOH
CONTRÔLE & GESTION DE VOS ACCÈS

FAIRE LE BON CHOIX



L'INTERPHONIE



| GAMMES | NOM DU PRODUIT | INTERPHONE VIDÉO 1 À 3 BOUTONS | INTERPHONE VIDÉO 4 À 20 BOUTONS SAILLIE | INTERPHONE VIDÉO 4 À 20 BOUTONS ENCASTRÉ | INTERPHONE VIDÉO À DÉFILEMENT DE NOMS | INTERPHONE AUDIO 1 BOUTON | |
|--|--|--|---|--|--|---|---|
| | RÉFÉRENCE | R204-0XXX | R202-10XX | R202-00XX | R201-0001 | R203-0001 | |
| CARACTÉRISTIQUES | AFFICHAGE DES NOMS | AFFICHEURS DIGITAUX | AFFICHEURS DIGITAUX | AFFICHEURS DIGITAUX | À DÉFILEMENT | ✗ | |
| | NOMBRE DE BOUTONS / FICHES | 1 à 3 | 4 À 20 | 4 À 20 | 1 (option possible : jusqu'à 100) | 1 | |
| | MODULE DE TRANSMISSION ET MISES EN RELATION 10 ANS | R101-0009 | R101-0009 | R101-0009 | R101-0011 option R101-0105 | R101-0009 | |
| | ÉQUIPEMENT DE CONTRÔLE D'ACCÈS | AVEC OU SANS LECTEUR DE BADGES MAINS-LIBRES AVEC OU SANS CLAVIER 12 TOUCHES RÉTRO-ÉCLAIRÉES | | | | CLAVIER CODÉ 12 TOUCHES RÉTRO-ÉCLAIRÉES LECTEUR DE BADGES MAINS-LIBRES | ✗ |
| | ÉLÉMENTS DE CONFORMITÉ AUX RÉGLEMENTATIONS (ERP, PAR EX) | SYNTHÈSE VOCALE / BOUCLE AUDITIVE / CAMÉRA VIDÉO / PICOT TOUCHE "5" CONTRASTE TOUCHES | | | | SYNTHÈSE VOCALE | |
| | MISES EN RELATION | | | | | | |
| | AUDIO | ● | ● | ● | ● | ● | |
| | VIDÉO | ● | ● | ● | ● | ✗ | |
| | MODES D'OUVERTURE DE L'ACCÈS | | | | | | |
| | BADGES PROXIMITÉ, MAINS-LIBRES, SANS CONTACT, CARTES TYPE «CB» | ● | ● | ● | ● | ✗ | |
| OUVERTURE DEPUIS L'APPLI GRATUITE ROZOH ACCESS | ● | ● | ● | ● | ✗ | | |
| FINITIONS | INOX | ANTHRACITE | INOX | INOX | INOX | | |
| POSE | | ENCASTREMENT | SAILLIE | ENCASTREMENT | ENCASTREMENT | ENCASTREMENT | |
| | OPTION CADRE SAILLIE (P.57) | ● | ● | ● | ● | ● | |
| DIMENSIONS | INTERPHONE L X H X P (MM) | 135 mm x (185 / 394) x 2,5 | (118 min / 225 max) / 400 max / 27 | (150 min / 260 max) / 445 / 2,5 | 150 X 300 X 2,5 | 88 X 180 X 4 | |
| | CUVE L X H X P (MM) | 94,8 x (130 min/ 265 max) x 42 | | (127min / 237 max) / 405 / 45 | 126 X 274 X 45 | 68 X 160 X 40 | |

INTERPHONES

COMMENT ÇA MARCHE ?



1

UN VISITEUR M'APPELLE.



2

JE RÉPONDS ET JE LE VOIS

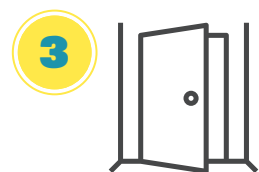

3

J'OUVRE LA PORTE EN
APPUYANT SUR UNE
TOUCHE DU TÉLÉPHONE.



POUR OUVRIR LA PORTE :
ROZOH ACCESS

- > Application gratuite disponible sur mobile et tablette (Android et IOS) ;
- > Logiciel gratuit pour PC.



RAPIDE :

installation en
quelques heures



PRATIQUE :

avec la gestion
en temps réel et
sans déplacement



ÉCONOMIQUE :

pas de gros travaux



BON À SAVOIR !

**VOTRE INTERPHONE APPELLE LA BONNE PERSONNE,
AU BON NUMÉRO, EN FONCTION DES PLAGES HORAIRES
QUE VOUS AUREZ DÉFINIES !**

POUR ÉQUIPER TOUS VOS ACCÈS, RIEN DE PLUS SIMPLE !

étape

1

CHOIX DU MATÉRIEL

+ DE CHOIX SUR ROZOH.FR...



GARANTIE
3 ANS
DU MATÉRIEL

2

CHOIX DU MODULE DE TRANSMISSION GSM

3

GESTION DU MATÉRIEL SUR ROZOH.INFO

INTERPHONES

+

BON À SAVOIR !

- **GAMME D'INTERPHONES TRÈS LARGE**
(à défilement, à boutons, audio, vidéo)
- **INTERPHONE VIDÉO AUX NORMES ERP**
- **LECTEUR DE BADGES MAINS-LIBRES**
 - **AFFICHAGE DIGITAL DES NOMS**

PERSONNALISABLE



INTERPHONE VIDÉO

1 à 3 boutons

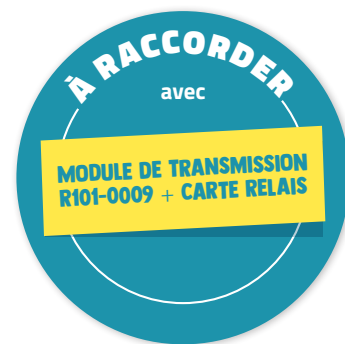

- > AFFICHAGE DIGITAL DES NOMS
- > LECTEUR DE BADGES MAINS-LIBRES



Vidéo



ERP



Anti-vandale



Rozoh.info



Temps réel / distance

- Interphone vidéo 1 à 3 boutons
- Avec ou sans clavier codé
- Avec ou sans lecteur de badges mains-libres
- Pose en encastrement
- Finition inox

GAMME - SANS CLAVIER CODÉ

- R204-0001** Interphone Vidéo 1 bouton sans lecteur de badges mains-libres - Conforme ERP - Pose en encastrement - Finition inox
- R204-0101** Interphone Vidéo 1 bouton avec lecteur de badges mains-libres - Conforme ERP - Pose en encastrement - Finition inox
- R204-0102** Interphone Vidéo 2 boutons avec lecteur de badges mains-libres - Conforme ERP - Pose en encastrement - Finition inox
- R204-0103** Interphone Vidéo 3 boutons avec lecteur de badges mains-libres - Conforme ERP - Pose en encastrement - Finition inox

ACCESSOIRES

- R801-0025** Boîtier pour interphone Vidéo 1 bouton sans lecteur de badges mains-libres - Pose en saillie - Finition inox
- R801-0026** Boîtier pour interphone Vidéo 1 bouton avec lecteur de badges mains-libres - Pose en saillie - Finition inox
- R801-0027** Boîtier pour interphone Vidéo 2 et 3 boutons avec lecteur de badges mains-libres - Pose en saillie - Finition inox
- R801-0029** Casquette pour interphone Vidéo 1 bouton sans lecteur de badges mains-libres - Finition inox
- R801-0030** Casquette pour interphone Vidéo 1 bouton avec lecteur de badges mains-libres - Finition inox
- R801-0031** Casquette pour interphone Vidéo 2 et 3 boutons avec lecteur de badges mains-libres - Finition inox

GAMME - AVEC CLAVIER CODÉ

- R204-0201** Interphone Vidéo 1 bouton avec lecteur de badges mains-libres et clavier codé - Conforme ERP - Pose en encastrement - Finition inox
- R204-0202** Interphone Vidéo 2 boutons avec lecteur de badges mains-libres et clavier codé - Conforme ERP - Pose en encastrement - Finition inox
- R204-0203** Interphone Vidéo 3 boutons avec lecteur de badges mains-libres et clavier codé - Conforme ERP - Pose en encastrement - Finition inox

ACCESSOIRES

- R801-0028** Boîtier saillie pour interphone Vidéo 1, 2, 3 boutons avec lecteur de badges mains-libres et clavier codé - Finition inox
- R801-0032** Casquette pour interphone Vidéo 1, 2, 3 boutons avec lecteur de badges mains-libres et clavier codé - Finition inox

DESRIPTIF

| | |
|---|---------------------------|
| Nombre de boutons | jusqu'à 3 |
| ÉQUIPEMENT CONTRÔLE D'ACCÈS | |
| Nombre de caractères pour les codes | 4 à 10 |
| Nombre max de codes | 5000 |
| Clavier codé | Selon modèle |
| Lecteur de badges mains-libres | Selon modèle |
| Nombre max de clés, badges, télécommandes et Rozoh Access | 50 000 |
| Boucle auditive | Oui |
| Compatible avec badges MIFARE® | Oui |
| GESTION / FONCTIONS | |
| Plages horaires d'accès libre | Oui |
| Nombre de plages horaires | 5/jour sur 365 |
| Gestion des jours fériés | Oui |
| Gestion des vacances scolaires | Oui |
| Nombre de n° de tél. enregistrés par bouton | Jusqu'à 10 |
| Gestion des accessoires par couleur | Oui |
| POSE | Encastrement |
| FINITION | Inox |
| Durée de la mise en relation | 30 s à 5 min |
| Clavier braille | Selon modèle |
| Conformité ERP | Oui |
| Écran d'affichage | 2 lignes 16 caractères |
| Afficheur | Rétro-éclairé |
| Messages fonctionnels (appels en cours...) | Synthèse vocale |
| Réglage niveau sonore | Sans démontage |
| Renvoi automatique appel non abouti | Oui |
| Plages horaires d'affichage noms | Oui |

COMBINEZ LE MODULE DE TRANSMISSION ET LA CARTE RELAIS POUR ASSURER LA FONCTIONNALITÉ DU PRODUIT !

MODULE DE TRANSMISSION

| | |
|---|-----------|
| Module de transmission GSM pour interphones à boutons | R101-0009 |
| CARACTÉRISTIQUES MODULE DE TRANSMISSION | |
| Module de transmission GSM déporté | Oui |
| Nombre d'interphone par module de transmission GSM | 1 |
| Prépayé | 10 ans |

CARTE RELAIS

| | |
|--------------|-----------|
| Carte relais | R103-0001 |
|--------------|-----------|

CARACTÉRISTIQUES TECHNIQUES

ALIMENTATION

Non inclus, préconisé **24 V DC 2,5A**

CÂBLAGE

Module de transmission GSM vers carte relais

4 fils - $\varnothing 8/10^{\circ}$ - Max 100 m

Carte relais vers interphone

4 fils - $\varnothing 8/10^{\circ}$ - Max 100 m

Module de transmission GSM vers Interphone

8 fils - $\varnothing 8/10^{\circ}$ - Max 100 m

DIMENSIONS (LxHxP)

L 135 mm

1 bouton sans lecteur **H 185 mm**

1 bouton avec lecteur **H 260 mm**

2 et 3 boutons avec lecteur **H 320 mm**

1 bouton, 2 boutons et 3 boutons avec lecteur et clavier **H 394 mm**

P 2,5 mm

ENVIRONNEMENT

Température de fonctionnement Interphone : **-20° à +60°C**

Indice Protection Interphone : **IP54**

SCHEMA SIMPLIFIÉ

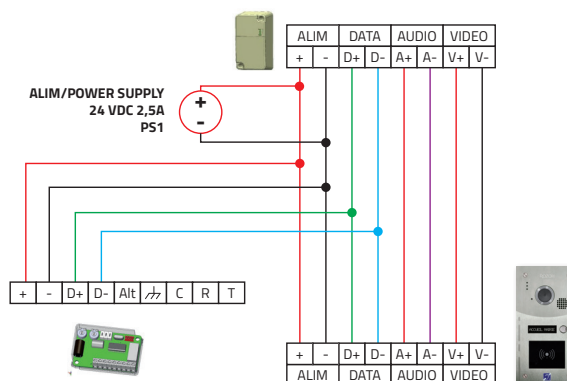

Sans clavier codé
Télécharger la notice.

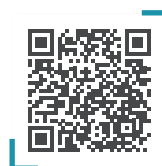

Avec clavier codé
Télécharger la notice.



Le + sécurité

Tous les badges et télécommandes embarquent la technologie « DESfire LIGHT ».

ULTRA SÉCURISÉS ET INCOPIABLES.

Voir accessoires pages 54 à 57

ROZOH

INTERPHONE VIDÉO

4 à 20 boutons saillie

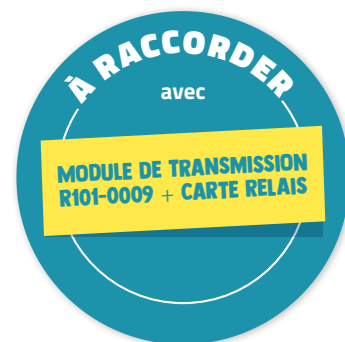

- > AFFICHAGE DIGITAL DES NOMS
- > LECTEUR DE BADGES MAINS-LIBRES



Vidéo



ERP



Rozoh.info



Temps réel / distance

- Interphone vidéo 4 à 20 boutons
- Clavier codé
- Lecteur de badges mains-libres
- Pose en saillie
- Finition anthracite

GAMME

R202-1004 Interphone Vidéo 4 boutons avec clavier codé et lecteur de badges mains-libres - Pose en saillie - Finition anthracite

R202-1008 Interphone Vidéo 8 boutons avec clavier codé et lecteur de badges mains-libres - Pose en saillie - Finition anthracite

R202-1012 Interphone Vidéo 12 boutons avec clavier codé et lecteur de badges mains-libres - Pose en saillie - Finition anthracite

R202-1016 Interphone Vidéo 16 boutons avec clavier codé et lecteur de badges mains-libres - Pose en saillie - Finition anthracite

R202-1020 Interphone Vidéo 20 boutons avec clavier codé et lecteur de badges mains-libres - Pose en saillie - Finition anthracite

DESRIPTIF

| | |
|---|---------------------------|
| Nombre de boutons | jusqu'à 20 |
| ÉQUIPEMENT CONTRÔLE D'ACCÈS | |
| Clavier Codé | Inclus |
| Nombre max de codes | 5 000 |
| Nombre de caractères pour les codes | 4 à 10 |
| Lecteur de badges mains-libres | Inclus |
| Nombre max de clés, badges, télécommandes et Rozoh Access | 50 000 |
| Boucle auditive | Oui |
| Compatible avec badges MIFARE® | Oui |
| GESTION / FONCTIONS | |
| Plages horaires d'accès libre | Oui |
| Nombre de plages horaires | 5/jour sur 365 |
| Gestion des jours fériés | Oui |
| Gestion des vacances scolaires | Oui |
| Nombre de n° de tél. enregistrés par bouton | Jusqu'à 10 |
| Gestion des accessoires par couleur | Oui |
| POSE | Saillie |
| FINITION | Anthracite |
| Durée de la mise en relation | 30 s à 10 min |
| Clavier Braille | Oui |
| Conformité ERP | Oui |
| Écran d'affichage | 2 lignes 16 caractères |
| Afficheur | rétro-éclairé |
| Messages fonctionnels (appels en cours...) | Synthèse vocale |
| Réglage niveau sonore | Sans démontage |
| Renvoi automatique appel non abouti | Oui |
| Plages horaires d'affichage noms | Oui |

COMBINEZ LE MODULE DE TRANSMISSION ET LA CARTE RELAIS POUR ASSURER LA FONCTIONNALITÉ DU PRODUIT !

MODULE DE TRANSMISSION COMPATIBLE

| | |
|---|-----------|
| Module de transmission GSM pour interphones à boutons | R101-0009 |
| CARACTÉRISTIQUES MODULE DE TRANSMISSION GSM | |
| Module de transmission GSM déporté | Oui |
| Nombre d'interphone par module de transmission GSM | 1 |
| Prépayé | 10 ans |

CARTE RELAIS

| | |
|--------------|-----------|
| Carte relais | R103-0001 |
|--------------|-----------|

CARACTÉRISTIQUES TECHNIQUES

ALIMENTATION

Non inclus, préconisé **24 VDC 2,5A**

CÂBLAGE

Module de transmission GSM vers carte relais

4 fils - $\varnothing 8/10^{\circ}$ - Max 100 m

Carte relais vers interphone

4 fils - $\varnothing 8/10^{\circ}$ - Max 100 m

Module de transmission GSM vers Interphone

8 fils - $\varnothing 8/10^{\circ}$ - Max 100 m

DIMENSIONS (LxHxP)

4 boutons **L 118 mm**

8 à 20 boutons **L 225 mm**

8 à 12 boutons **H 300 mm**

4, 16 et 20 boutons **H 400 mm**

P 27 mm

ENVIRONNEMENT

Température de fonctionnement Interphone : **-20° à +60°C**

Indice Protection Interphone : **IP54**

SCHEMA SIMPLIFIÉ

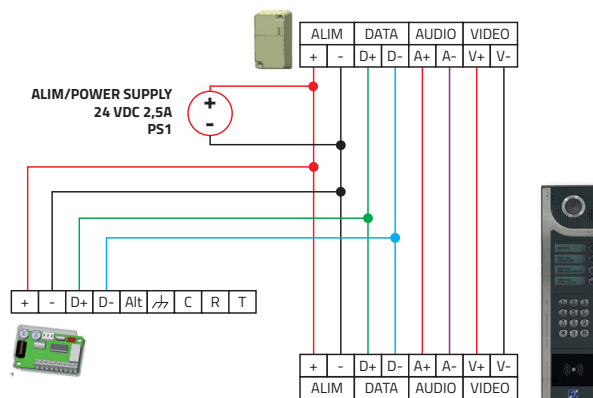

R202-1004 à 1020
Télécharger la notice.



R202-1004 à 1020
Télécharger les dimensions.



Le + sécurité

Tous les badges et télécommandes embarquent la technologie « DESfire LIGHT ».

ULTRA SÉCURISÉS ET INCOPIABLES.

Voir accessoires pages 54 à 57

ROZOH

INTERPHONE VIDÉO

4 à 20 boutons encastré

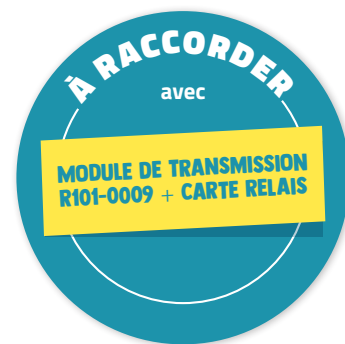

- > AFFICHAGE DIGITAL DES NOMS
- > LECTEUR DE BADGES MAINS-LIBRES



Vidéo



ERP



Anti-vandale



Rozoh.info



Temps réel / distance

- Interphone vidéo 4 à 20 boutons
- Clavier codé
- Lecteur de badges mains-libres
- Pose en encastrément
- Finition inox

GAMME

- | | |
|------------------|--|
| R202-0004 | <i>Interphone Vidéo 4 boutons avec clavier codé et lecteur de badges mains-libres - Conforme ERP - Pose en encastrément - Finition inox</i> |
| R202-0008 | <i>Interphone Vidéo 8 boutons avec clavier codé et lecteur de badges mains-libres - Conforme ERP - Pose en encastrément - Finition inox</i> |
| R202-0012 | <i>Interphone Vidéo 12 boutons avec clavier codé et lecteur de badges mains-libres - Conforme ERP - Pose en encastrément - Finition inox</i> |
| R202-0016 | <i>Interphone Vidéo 16 boutons avec clavier codé et lecteur de badges mains-libres - Conforme ERP - Finition inox</i> |
| R202-0020 | <i>Interphone Vidéo 20 boutons avec clavier codé et lecteur de badges mains-libres - Conforme ERP - Pose en encastrément - Finition inox</i> |

ACCESSOIRES

- | | |
|------------------|---|
| R801-0013 | <i>Boîtier saillie pour interphone 4 boutons - Finition inox</i> |
| R801-0014 | <i>Boîtier saillie pour interphone 8 à 20 boutons - Finition inox</i> |
| R801-0015 | <i>Casquette pour interphone 4 boutons - Finition inox</i> |
| R801-0016 | <i>Casquette pour interphone 8 à 20 boutons - Finition inox</i> |

DESRIPTIF

Nombre de boutons jusqu'à 20

ÉQUIPEMENT CONTRÔLE D'ACCÈS

| | |
|---|--------|
| Clavier Codé | Inclus |
| Nombre max de codes | 5 000 |
| Nombre de caractères pour les codes | 4 à 10 |
| Lecteur de badges mains-libres | Inclus |
| Nombre max de clés, badges, télécommandes et Rozoh Access | 50 000 |
| Boucle auditive | Oui |
| Compatible avec badges MIFARE® | Oui |

GESTION / FONCTIONS

| | |
|---|----------------|
| Plages horaires d'accès libre | Oui |
| Nombre de plages horaires | 5/jour sur 365 |
| Gestion des jours fériés | Oui |
| Gestion des vacances scolaires | Oui |
| Nombre de n° de tél. enregistrés par bouton | Jusqu'à 10 |
| Gestion des accessoires par couleur | Oui |

POSE Encastrement

FINITION Inox

| | |
|--|---------------------------|
| Durée de la mise en relation | 30 s à 10 min |
| Clavier Braille | Oui |
| Conformité ERP | Oui |
| Écran d'affichage | 2 lignes 16 caractères |
| Afficheur | Rétro-éclairé |
| Messages fonctionnels (appels en cours...) | Synthèse vocale |
| Réglage niveau sonore | Sans démontage |
| Renvoi automatique appel non abouti | Oui |
| Plages horaires d'affichage noms | Oui |

COMBINEZ LE MODULE DE TRANSMISSION ET LA CARTE RELAIS POUR ASSURER LA FONCTIONNALITÉ DU PRODUIT !

MODULE DE TRANSMISSION GSM COMPATIBLE

Module de transmission GSM pour interphone à boutons R101-0009

CARACTÉRISTIQUES MODULE DE TRANSMISSION GSM

| | |
|--|--------|
| Module de transmission GSM déporté | Oui |
| Nombre d'interphone par module de transmission GSM | 1 |
| Prépayé | 10 ans |

CARTE RELAIS

Carte relais R103-0001

CARACTÉRISTIQUES TECHNIQUES

ALIMENTATION

Non inclus, préconisé **24 VDC 2,5A**

CÂBLAGE

Module de transmission GSM vers carte relais

4 fils - $\varnothing 8/10^\circ$ - Max 100 m

Carte relais vers interphone

4 fils - $\varnothing 8/10^\circ$ - Max 100 m

Module de transmission GSM vers Interphone

8 fils - $\varnothing 8/10^\circ$ - Max 100 m

DIMENSIONS (LxHxP)

4 boutons L 150 mm

4 à 20 boutons L 260 mm

H 445 mm

P 2,5 mm

ENVIRONNEMENT

Température de fonctionnement Interphone : **-20° à + 60°C**

Indice Protection Interphone : **IP54**

SCHÉMA SIMPLIFIÉ

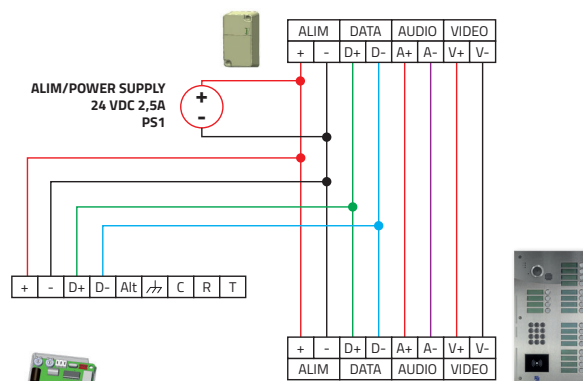

R202-0004 à 0020

Télécharger la notice.



Le + sécurité

Tous les badges et télécommandes embarquent la technologie « DESfire LIGHT ».

ULTRA SÉCURISÉS ET INCOPIABLES.

Voir accessoires pages 54 à 57

ROZOH

INTERPHONE VIDÉO

À défilement de noms

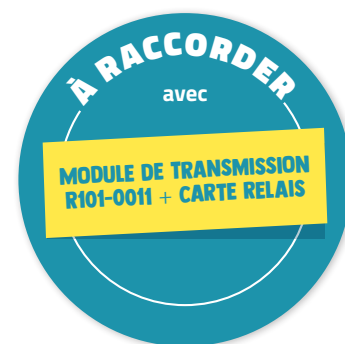

PERSONNALISABLE



- > FAIBLE ENCOMBREMENT
- > FAÇADE SUR CHARNIÈRE PIVOTANTE
- > LECTEUR DE BADGES MAINS-LIBRES



Vidéo



ERP



Anti-vandale



Rozoh.info



Temps réel / distance

- Interphone vidéo à défilement de noms
- Lecteur de badges mains-libres et clavier codé
- Pose en encastrément
- Finition inox

GAMME

R201-0001

Interphone Vidéo à défilement de noms avec Clavier codé et Lecteur de badges Mains-Libres - Pose en encastrément - Finition inox

ACCESSOIRES

R801-0007

Boîtier saillie pour Interphone Vidéo à défilement - Finition inox

R801-0009

Casquette pour Interphone Vidéo à défilement - Finition inox

DESRIPTIF

| | |
|---|--|
| Nombre fiche | 1 option : ajout jusqu'à 100 fiches (R101-0105) |
| ÉQUIPEMENT CONTRÔLE D'ACCÈS | |
| Clavier Codé | Inclus |
| Nombre max de codes | 5 000 |
| Nombre de caractères pour les codes | 4 à 10 |
| Lecteur de badges mains-libres | Inclus |
| Nombre max de clés, badges, télécommandes et Rozoh Access | 50 000 |
| Boucle auditive | Oui |
| Compatible avec badges MIFARE® | Oui |
| GESTION / FONCTIONS | |
| Plages horaires d'accès libre | Oui |
| Nombre de plages horaires | 5/jour sur 365 |
| Gestion des jours fériés | Oui |
| Gestion des vacances scolaires | Oui |
| Nombre de n° de tél. enregistrés par bouton | Jusqu'à 10 |
| Gestion des accessoires par couleur | Oui |
| POSE | Encastrement |
| FINITION | Inox |
| Durée de la mise en relation | 30 s à 10 min |
| Clavier Braille | Oui |
| Conformité ERP | Oui |
| Écran d'affichage | 2 lignes 16 caractères |
| Afficheur | Rétro-éclairé |
| Messages fonctionnels (appels en cours...) | Synthèse vocale |
| Réglage niveau sonore | Sans démontage |
| Renvoi automatique appel non abouti | Oui |
| Plages horaires d'affichage noms | Oui |

COMBINEZ LE MODULE DE TRANSMISSION ET LA CARTE RELAIS POUR ASSURER LA FONCTIONNALITÉ DU PRODUIT !

MODULE DE TRANSMISSION

| | |
|---|-----------|
| Module de transmission GSM pour interphone à défilement 1 fiche | R101-0011 |
| Fiche contact supplémentaire | R101-0105 |

CARACTÉRISTIQUES MODULE DE TRANSMISSION GSM

| | |
|--|--------|
| Module de transmission GSM déporté | Oui |
| Nombre d'interphone par module de transmission GSM | 1 |
| Prépayé | 10 ans |

CARTE RELAIS

| | |
|--------------|-----------|
| Carte relais | R103-0001 |
|--------------|-----------|

CARACTÉRISTIQUES TECHNIQUES

ALIMENTATION

Non inclus, préconisé **24 VDC 2,5A**

CÂBLAGE

Module de transmission GSM vers carte relais

4 fils - $\phi 8/10^{\circ}$ - Max 100 m

Carte relais vers interphone

4 fils - $\phi 8/10^{\circ}$ - Max 100 m

Module de transmission GSM vers Interphone

8 fils - $\phi 8/10^{\circ}$ - Max 100 m

DIMENSIONS (LxHxP)

Interphone **150 x 300 x 2,5 mm**

Cuve d'encastrement **126 x 274 x 45 mm**

ENVIRONNEMENT

Température de fonctionnement Interphone : **-20° à +60°C**

Indice Protection Interphone : **IP54**

SCHÉMA SIMPLIFIÉ

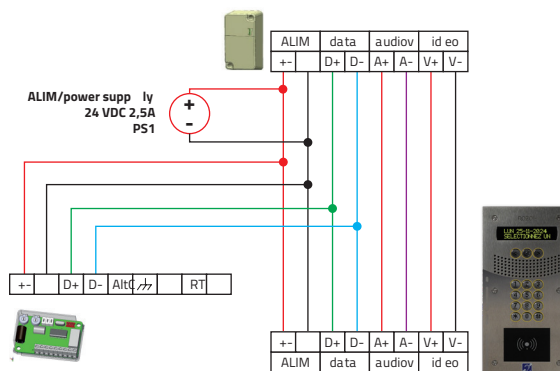

R201-0001

Télécharger la notice.



Le + sécurité

Tous les badges et télécommandes embarquent la technologie « DESfire LIGHT ».

ULTRA SÉCURISÉS ET INCOPIABLES.

Voir accessoires pages 54 à 57

ROZOH

INTERPHONE AUDIO

1 bouton

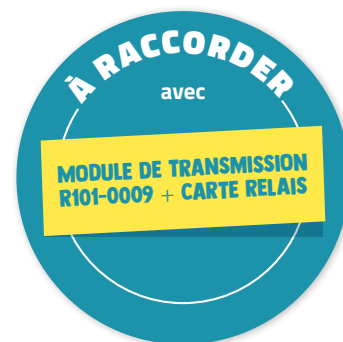

- > INTÉGRATION FACILE DANS UN POTEAU (88 MM DE LARGEUR)
- > IDÉAL POUR SÉCURISER UN BÂTIMENT TERTIAIRE OU INDUSTRIEL



Audio



Anti-vandale



Rozoh.info



Temps réel / distance

- Interphone 1 bouton
- Pose en encastrement
- Finition inox

GAMME

R203-0001

Interphone audio 1 bouton - Pose en encastrement - Finition inox

ACCESSOIRES

R801-0011

Boîtier saillie pour interphone audio 1 bouton - Finition inox

DESSCRIPTIF

| | |
|---|----------------|
| Nombre boutons | 1 |
| SYSTÈME | |
| Module de transmission GSM + carte relais | 4G |
| GESTION / FONCTIONS | |
| Plages horaires d'accès libre | Oui |
| Nombre de plages horaires | 5/jour sur 365 |
| Gestion des jours fériés | Oui |
| Gestion des vacances scolaires | Oui |
| Nombre de n° de tél. enregistrés par bouton | Jusqu'à 10 |
| Gestion des accessoires par couleur | Oui |
| POSE | Encastrement |
| FINITION | Inox |

COMBINEZ LE MODULE DE TRANSMISSION ET LA CARTE RELAIS POUR ASSURER LA FONCTIONNALITÉ DU PRODUIT !

MODULE DE TRANSMISSION

Module de transmission GSM pour interphones à boutons R101-0009

CARACTÉRISTIQUES MODULE DE TRANSMISSION GSM

Module de transmission GSM déporté Oui

Nombre d'interphone par module de transmission GSM 2

CARTE RELAIS

Carte relais R103-0001

CARACTÉRISTIQUES TECHNIQUES

ALIMENTATION

Non inclus, préconisé 24 VDC 2,5A

CÂBLAGE

Module de transmission GSM vers carte relais
4 fils - Ø8/10° - Max 100 m

Carte relais vers interphone
4 fils - Ø8/10° - Max 100 m

Module de transmission GSM vers Interphone
6 fils - Ø8/10° - Max 100 m

DIMENSIONS (L X H X P)

Interphone 88 x 180 x 4 mm

Cuve encastrement 68 x 160 x 40 mm

Boîtier saillie (en option) 185 x 185 x (en haut 60 / en bas 45) mm

ENVIRONNEMENT

Indice Protection Interphone : IP54

SCHEMA SIMPLIFIÉ



R203-0001

Télécharger la notice.

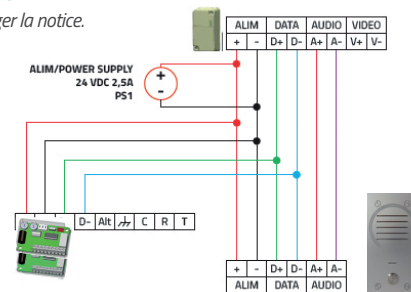

POUR ÉQUIPER TOUS VOS ACCÈS, RIEN DE PLUS SIMPLE !

étape



CHOIX
DU MATÉRIEL

CHOIX
DU MODULE
DE TRANSMISSION
GSM

GESTION
DU MATÉRIEL
SUR ROZOH.INFO

*BIENVENUE DANS LE MONDE
DE LA GESTION À DISTANCE
ET EN TEMPS RÉEL !*



INTERPHONES



BON À SAVOIR !

- > MODULE DE TRANSMISSION GSM VIDÉO : CONFORME ERP
 - > GESTION EN TEMPS RÉEL ET À DISTANCE
 - > DATA ET COMMUNICATIONS ILLIMITÉES 10 ANS



MODULE DE TRANSMISSION GSM

Interphonie



Installation rapide



Sans abonnement



Pour tous les types d'accès

GAMME

R101-0009

Module de transmission GSM pour interphone à boutons à raccorder sur une carte relais (R103-0001) - inclus Data/Audio/Vidéo illimitée pendant 10 ans

R101-0011

Module de transmission GSM pour interphone à défilement (valable pour une fiche) à raccorder sur une carte relais (R103-0001) - inclus Data/Audio/Vidéo illimitée pendant 10 ans

R101-0105

Ajout d'une fiche supplémentaire - compatible avec un module de transmission GSM Interphonie Défilement (R101-0011) - inclus Data/Audio/Vidéo illimitée pendant 10 ans

DESSCRIPTIF

| GESTION / FONCTIONS | R101-0009 | R101-0011 |
|---|----------------|----------------|
| Nombre max de codes | 5 000 | 5 000 |
| Nombre d'accessoires | 50 000 | 50 000 |
| Plages horaires d'accès libre | Oui | Oui |
| Nombre de plages horaires | 5/jour sur 365 | 5/jour sur 365 |
| Gestion des jours fériés | Oui | Oui |
| Gestion des vacances scolaires | Oui | Oui |
| Nombre de n° de tél. enregistrés par bouton / fiche | Jusqu'à 10 | Jusqu'à 10 |

CARACTÉRISTIQUES TECHNIQUES

ALIMENTATION

Non inclus, préconisé **24 VDC 2,5A**

CÂBLAGE

Module de transmission GSM vers carte relais 4 fils - $\phi 8/10^\circ$ - Max 100 m

Carte relais vers interphone 4 fils - $\phi 8/10^\circ$ - Max 100 m

Module de transmission GSM vers Interphone 8 fils - $\phi 8/10^\circ$ - Max 100 m

DIMENSIONS (LxHxP)

Module de transmission GSM **90 x 183 x 72,5 mm**



R101-0009

Télécharger la notice.



R101-0011

Télécharger la notice.



ROZOH.INFO

- > Une prise en main simple, pas besoin de formation
- > Site gratuit et sans licence, multi-supports (PC / Mac OS / Android / iOS)

étape



CHOIX
DU MATÉRIEL

CHOIX
DU MODULE DE
TRANSMISSION
GSM

GESTION
DU MATÉRIEL
SUR ROZOH.INFO

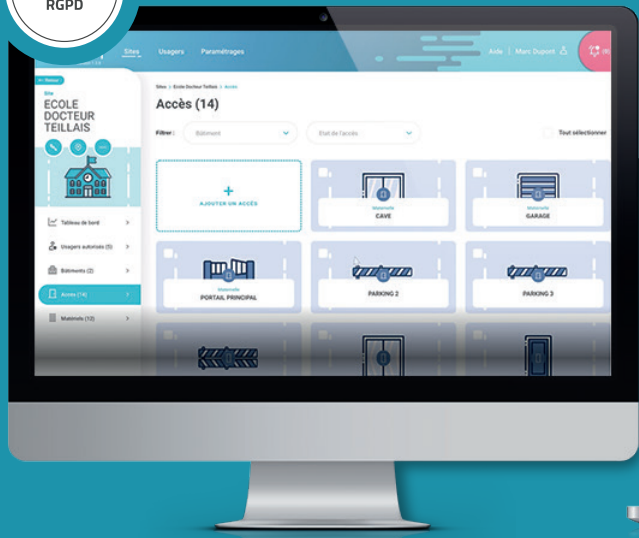

BON À SAVOIR !

SITE WEB GRATUIT POUR PC :

- > Création du compte administrateur par le propriétaire du matériel
- > Possibilité de partage de droits (intégral ou partiel) à d'autres comptes administrateurs
- > Gestion par site, par usager, par groupe d'usager, ...
- > Import/export fichier Excel

INTERPHONES

CONTRÔLE *d'accès*

| | |
|--|-------|
| CLAVIER CODÉ + LECTEUR DE BADGES MAINS-LIBRES «SLIM» | P.42 |
| CLAVIER CODÉ + LECTEUR DE BADGES MAINS-LIBRES..... | P.43 |
| CLAVIER CODÉ..... | P.44 |
| LECTEUR DE BADGES MAINS-LIBRES | P. 45 |
| BOUTON POUSSOIR..... | P.46 |
| RÉCEPTEUR HF..... | P.47 |
| MODULE DE TRANSMISSION GSM CONTRÔLE D'ACCÈS..... | P. 50 |



ROZOH.INFO, UN SEUL OUTIL SÉCURISÉ POUR :

& gérer tous vos équipements Rozoh
& gérer tous vos sites et usagers.

RENDEZ-VOUS VITE SUR **ROZOH.INFO**
et découvrez tous nos tutos et vidéos.



ROZOH
CONTRÔLE & GESTION DE VOS ACCÈS

FAIRE LE BON CHOIX



LE CONTRÔLE D'ACCÈS



| GAMMES | NOM DU PRODUIT | CLAVIER CODÉ + LECTEUR DE BADGES MAINS-LIBRES « SLIM » | CLAVIER CODÉ + LECTEUR DE BADGES MAINS-LIBRES | CLAVIER CODÉ | LECTEUR DE BADGES MAINS-LIBRES | BOUTON POUSSOIR | RÉCEPTEUR HF (868 MHz) | |
|------------------|---|--|---|--|--------------------------------------|---|------------------------|--|
| | RÉFÉRENCE | R302-1001 | R302-0001 | R302-0002 | R301-0001 | R304-000X | R303-0001 | |
| | SOUSCRIPTION AU SERVICE DE GESTION À DISTANCE ET DE MISES EN RELATION | R101-0006 MODULE DE TRANSMISSION GSM DATA ECO (-1000 UTILISATEURS) R101-0007 MODULE DE TRANSMISSION GSM DATA (-50 000 UTILISATEURS) | | | | × | | |
| CARACTÉRISTIQUES | FONCTION MAINS-LIBRES | ● | ● | × | ● | ● | × | |
| | NOMBRE MAX. DE BADGES / TÉLÉCOMMANDES / ROZOH ACCESS | 1000 À 50000 | 1000 À 50000 | × | 1000 À 50000 | × | 1000 À 50000 | |
| | NOMBRE DE CODES | 100 À 5000 | 100 À 5000 | 1 À 5000 (SELON MODULES DE TRANSMISSION) | × | × | × | |
| | COMPATIBILITÉ APPLI ROZOH ACCESS | ● | ● | ● | ● | × | ● | |
| | PLAGES HORAIRES | | | | | | | |
| | ACCÈS LIBRE | ● | ● | ● | ● | × | ● | |
| | GESTION JOURS FÉRIÉS ET VACANCES SCOLAIRES | ● | ● | ● | ● | × | ● | |
| | NOMBRE DE PLAGES HORAIRES | 5/JOUR SUR 365 | 5/JOUR SUR 365 | 5/JOUR SUR 365 | 5/JOUR SUR 365 | × | 5/JOUR SUR 365 | |
| | HISTORIQUE DES ÉVÉNEMENTS | ● | ● | ● | ● | × | ● | |
| | COMPATIBILITÉ BADGES MIFARE® CONCURRENTS | ● | ● | × | ● | × | × | |
| FINITIONS | PLASTIQUE ANTHRACITE | INOX | INOX | INOX | CHROME MAT / OR / BLANC / ANTHRACITE | PLASTIQUE | | |
| POSE | EN ENCASTREMENT | × | ● | ● | ● | ● | × | |
| | EN SAILLIE | ● | R801-000 | R801-0001 | R801-0001 | ● | × | |
| DIMENSIONS | PRODUIT L X H X P (MM) | 43 X 145 X 25,30 | 120 X 250 X 2,5 | 130 X 130 X 2,5 | 130 X 130 X 2,5 | (33 MIN / 81 MAX) X (50 MIN / 145 MAX) X (3,5 MIN / 26 MAX) | 90 X 129 X 37 | |
| | CUVE L X H X P (MM) | 101 X 220 X 37 | 101 X 220 X 37 | 112,4 X 112,4 X 40 | 112,4 X 112,4 X 40 | | | |

CONTRÔLE D'ACCÈS

ROZOH.INFO

GESTION SIMPLIFIÉE DU CONTRÔLE D'ACCÈS



UN NOUVEL ARRIVANT !

- > Je crée son profil
- > J'associe des plages horaires d'accès
- > Je change l'affichage de l'interphone



UN BADGE PERDU !

- > Je supprime le badge
- > Je change un code clavier
- > Je crée un nouveau badge



UNE DÉGRADATION CONSTATÉE !

- > Je consulte le relevé d'événements
- > Je modifie les codes d'accès



Sécurisez toutes vos portes sans gros travaux



Sans abonnement



Vos équipements Rozoh intègrent jusqu'à 5 plages horaires par jour, sur 365 jours par an !



BON À SAVOIR !

- > **GAMME COMPLÈTE** (lecteur de badges, clavier codé, récepteur HF)
- > **GESTION EN TEMPS RÉEL ET À DISTANCE des imprévus** (badge perdu, oubli de code, nouvel arrivant..)
- > **GESTION DE L'ENSEMBLE DU MATÉRIEL sur 1 site de gestion**
- > **BADGE INCOPIABLE** (MIFARE® Desfire light) : sécurité des accès garantie
- > **GESTION D'HORLOGE et relevé d'événements**

POUR ÉQUIPER TOUS VOS ACCÈS, RIEN DE PLUS SIMPLE !

étape

1

CHOIX DU MATÉRIEL

+ DE CHOIX SUR ROZOH.FR...

GARANTIE
3 ANS
DU MATÉRIEL



CHOIX DU MODULE DE TRANSMISSION GSM

GESTION DU MATÉRIEL SUR ROZOH.INFO



BON À SAVOIR !

- > FACILE À INSTALLER
- > SÉCURITÉ ET ÉCONOMIE
- > LECTEUR DE BADGES MAINS-LIBRES

CONTRÔLE
D'ACCÈS

IDÉAL POUR UNE INSTALLATION EN INTÉRIEUR



CLAVIER CODÉ AVEC LECTEUR DE BADGES MAINS-LIBRES 'SLIM'

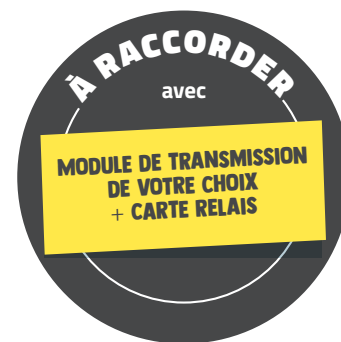

- > TRÈS FAIBLE ENCOMBREMENT
- > S'INSTALLE PARTOUT



Rozoh.info



Temps réel / distance

GAMME ET ACCESSOIRES

R302-1001

Clavier codé 12 touches avec Lecteur de badges mains-libres - Pose en saillie - Finition anthracite

- Clavier codé 12 touches
- Pose en saillie
- Lecteur de badge mains-libres
- Finition anthracite

DESRIPTIF

ÉQUIPEMENT CONTRÔLE D'ACCÈS

| | |
|---|---|
| Clavier Codé | Inclus |
| Nombre de codes | De 1 à 5000 (selon modules de transmission) |
| Nombre de caractères pour les codes | 4 à 10 |
| Lecteur de badges mains-libres | Inclus |
| Nombre max de clés, badges, télécommandes et Rozoh Access | 1 à 50 000 |
| Compatible avec badges MIFARE® | Oui |

GESTION / FONCTIONS

| | |
|-------------------------------------|----------------|
| Plages horaires d'accès libre | Oui |
| Nombre de plages horaires | 5/jour sur 365 |
| Gestion des jours fériés | Oui |
| Gestion des vacances scolaires | Oui |
| Gestion des accessoires par couleur | Oui |

POSE

Saillie

FINITION

Anthracite

COMBINEZ LE MODULE DE TRANSMISSION ET LA CARTE RELAIS POUR ASSURER LA FONCTIONNALITÉ DU PRODUIT !

MODULE DE TRANSMISSION

| | |
|-------------------------------------|-----------|
| Module de transmission GSM Data Éco | R101-0006 |
| Module de transmission GSM Data | R101-0007 |

CARACTÉRISTIQUES MODULE DE TRANSMISSION GSM

| | |
|---|--------|
| Module de transmission GSM déporté | Oui |
| Nombre de périphérique par module de transmission GSM | 1 (+3) |

CARTE RELAIS

| | |
|--------------|-----------|
| Carte relais | R103-0001 |
|--------------|-----------|

CARACTÉRISTIQUES TECHNIQUES

ALIMENTATION

Non inclus, préconisé 24 VDC 2,5A

CÂBLAGE

Module de transmission vers carte relais
4 fils - Ø8/10° - Max 100 m

Carte relais vers contrôle d'accès
4 fils - Ø8/10° - Max 100 m

Module de transmission vers contrôle d'accès
4 fils - Ø8/10° - Max 100 m

DIMENSIONS (LxHxP)

43 x 145 x 25,30 mm

ENVIRONNEMENT

Température de fonctionnement : -20° à + 60°C

Indice Protection : IP54

SCHÉMA SIMPLIFIÉ



R302-1001
Télécharger la notice.

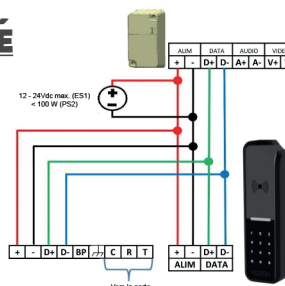

Le + sécurité

Tous les badges et télécommandes embarquent la technologie « DESfire LIGHT ».

ULTRA SÉCURISÉS ET INCOPIABLES.

Voir accessoires pages 54 à 57

ROZOH

IDÉAL POUR UNE
INSTALLATION
EN INTÉRIEUR



CLAVIER CODÉ AVEC LECTEUR DE BADGES MAINS-LIBRES

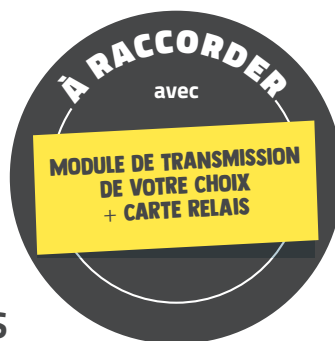

- ASSORTI AUX INTERPHONES ENCASTRÉS
- IDÉAL POUR UNE PORTE ISOLÉE
- LECTEUR DE BADGES MAINS-LIBRES



Anti-vandale



Rozoh.info



Temps réel /
distance

- Clavier codé 12 touches
- Pose en encastrément
- Lecteur de badge mains-libres
- Finition inox

GAMME ET ACCESSOIRES

R302-0001

Clavier codé 12 touches avec Lecteur de badges mains-libres - Pose en encastrément - Finition inox

R801-0004

Boîtier saillie pour clavier codé (R302-0001) - Finition inox

DESRIPTIF

| SYSTÈME | |
|---|---|
| Module de transmission GSM + Carte relais | 4G |
| ÉQUIPEMENT CONTRÔLE D'ACCÈS | |
| Clavier Codé | Inclus |
| Nombre de codes | De 1 à 5000 (selon modules de transmission) |
| Nombre de caractères pour les codes | 4 à 10 |
| Clavier Braille | Oui |
| Lecteur de badges mains-libres | Inclus |
| Nombre max de clés, badges, télécommandes et Rozoh Access | 1 à 50000 |
| Compatible avec badges MIFARE® | Oui |
| GESTION / FONCTIONS | |
| Plages horaires d'accès libre | Oui |
| Nombre de plages horaires | 5/jour sur 365 |
| Gestion des jours fériés | Oui |
| Gestion des vacances scolaires | Oui |
| Gestion des accessoires par couleur | Oui |
| POSE | |
| | Encastrément |
| FINITION | |
| | Inox |

COMBINEZ LE MODULE DE TRANSMISSION ET LA CARTE RELAIS POUR ASSURER LA FONCTIONNALITÉ DU PRODUIT !

| MODULE DE TRANSMISSION | |
|---|-----------|
| Module de transmission GSM Data Éco | R101-0006 |
| Module de transmission GSM Data | R101-0007 |
| CARACTÉRISTIQUES MODULE DE TRANSMISSION GSM | |
| Module de transmission GSM déporté | Oui |
| Nombre de périphérique par module de transmission GSM | 1(+3) |
| CARTE RELAIS | |
| Carte relais | R103-0001 |

CARACTÉRISTIQUES TECHNIQUES

ALIMENTATION

Non inclus, préconisé **24 VDC 2,5A**

CÂBLAGE

Module de transmission vers carte relais

4 fils - ø8/10° - Max 100 m

Carte relais vers contrôle d'accès

4 fils - ø8/10° - Max 100 m

Module de transmission vers contrôle d'accès

4 fils - ø8/10° - Max 100 m

DIMENSIONS (LxHxP)

Clavier codé **120 x 250 x 2,5 mm**

Cuve d'encastrément **101 x 220 x 37 mm**

ENVIRONNEMENT

Température de fonctionnement : **-20° à +60°C**

Indice Protection : **IP54**

SCHÉMA SIMPLIFIÉ



R302-0001
Télécharger
la notice.

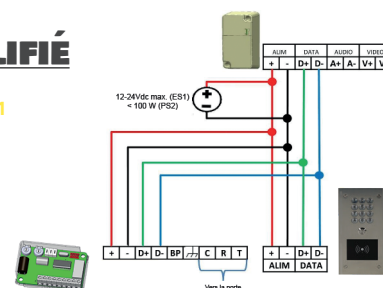

Le + sécurité

Tous les badges et télécommandes embarquent la technologie « DESfire LIGHT ».

ULTRA SÉCURISÉS ET INCOPIABLES.

Voir accessoires pages 54 à 57

Une question ? hello@rozoh.fr

/ 43



CLAVIER CODE

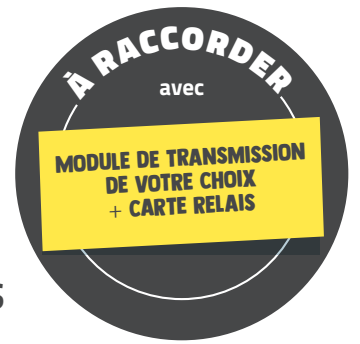

- > ASSORTI AUX INTERPHONES ENCASTRÉS
- > IDÉAL POUR UNE PORTE ISOLÉE



Anti-vandale



Rozoh.info



Temps réel / distance

- Clavier codé 12 touches
- Pose en encastrément
- Finition inox

GAMME ET ACCESSOIRES

R302-0002

Clavier codé 12 touches - Pose en encastrément - Finition inox

DESRIPTIF

| ÉQUIPEMENT CONTRÔLE D'ACCÈS | |
|-------------------------------------|--|
| Clavier Codé | Inclus |
| Nombre de codes | de 1 à 5 000 (selon modules de transmission) |
| Nombre de caractères pour les codes | 4 à 10 |
| Clavier Braille | Oui |
| Nombre max de Rozoh Access | De 1 à 50 000 |
| GESTION / FONCTIONS | |
| Plages horaires d'accès libre | Oui |
| Nombre de plages horaires | 5/jour sur 365 |
| Gestion des jours fériés | Oui |
| Gestion des vacances scolaires | Oui |
| Gestion des accessoires par couleur | Oui |
| POSE | Encastrement |
| FINITION | Inox |

COMBINEZ LE MODULE DE TRANSMISSION ET LA CARTE RELAIS POUR ASSURER LA FONCTIONNALITÉ DU PRODUIT !

| MODULE DE TRANSMISSION | |
|--|-----------|
| Module de transmission GSM Data Éco | R101-0006 |
| Module de transmission GSM Data | R101-0007 |
| CARACTÉRISTIQUES MODULE DE TRANSMISSION GSM | |
| Module de transmission GSM déporté | Oui |
| Nombre de périphérique par module de transmissions GSM | 1 (+3) |
| Prépayé 10 ans | Inclus |
| CARTE RELAIS | |
| Carte relais | R103-0001 |

CARACTÉRISTIQUES TECHNIQUES

| ALIMENTATION |
|---|
| Non inclus, préconisé 24 VDC 2,5 A |
| CÂBLAGE |
| Module de transmission GSM vers carte relais 4 fils - ø8/10e - Max 100 m |
| Carte relais vers contrôle d'accès 4 fils - ø8/10e - Max 100 m |
| Module de transmission GSM vers contrôle d'accès 4 fils - ø8/10e - Max 100 m |
| DIMENSIONS (LxHxP) |
| Clavier codé 130 x 130 x 2,5 mm |
| Cuve d'encastrement 112,4 x 112,4 x 40 mm |
| ENVIRONNEMENT |
| Température de fonctionnement : -20° à +60°C |
| Indice Protection : -20° à +60°C |
| Indice Protection : IP54 |

SCHÉMA SIMPLIFIÉ



R302-0002
Télécharger la notice.

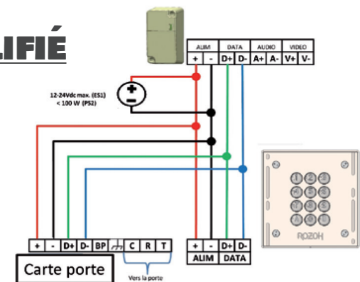

Le + sécurité

Tous les badges et télécommandes embarquent la technologie « DESfire LIGHT ». **ULTRA SÉCURISÉS ET INCOPIABLES.**

Voir accessoires pages 54 à 57





LECTEUR DE BADGES MAINS-LIBRES

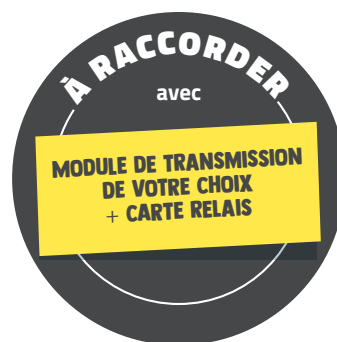

- > ASSORTI AUX INTERPHONES ENCASTRÉS
- > IDÉAL POUR UNE PORTE ISOLÉE
- > LECTEUR DE BADGES MAINS-LIBRES



Anti-vandale



Rozoh.info



Temps réel / distance

- Lecteur de badges mains-libres
- Pose en encastrement
- Finition inox

GAMME ET ACCESSOIRES

R301-0001

Lecteur de badges mains-libres - Pose en encastrement - Finition inox

R801-0001

Boîtier saillie pour lecteur de badges mains-libres Finition inox

DESRIPTIF

ÉQUIPEMENT CONTRÔLE D'ACCÈS

| | |
|---|------------|
| Lecteur de badges mains-libres | Inclus |
| Nombre max de clés, badges, télécommandes et Rozoh Access | 1 à 50 000 |
| Compatible avec badges MIFARE® | Oui |

GESTION / FONCTIONS

| | |
|-------------------------------------|----------------|
| Plages horaires d'accès libre | Oui |
| Nombre de plages horaires | 5/jour sur 365 |
| Gestion des jours fériés | Oui |
| Gestion des vacances scolaires | Oui |
| Gestion des accessoires par couleur | Oui |

POSE Encastrement

FINITION Inox

COMBINEZ LE MODULE DE TRANSMISSION ET LA CARTE RELAIS POUR ASSURER LA FONCTIONNALITÉ DU PRODUIT !

MODULE DE TRANSMISSION

| | |
|-------------------------------------|-----------|
| Module de transmission GSM Data Éco | R101-0006 |
| Module de transmission GSM Data | R101-0007 |

CARACTÉRISTIQUES MODULE DE TRANSMISSION GSM

| | |
|---|--------|
| Module de transmission GSM déporté | Oui |
| Nombre de périphérique par module de transmission GSM | 1 (+3) |

CARTE RELAIS

| | |
|--------------|-----------|
| Carte relais | R103-0001 |
|--------------|-----------|

CARACTÉRISTIQUES TECHNIQUES

ALIMENTATION

Non inclus, préconisé 24 VDC 2,5A

CÂBLAGE

Module de transmission vers carte relais

4 fils - Ø8/10° - Max 100 m

Carte relais vers contrôle d'accès

4 fils - Ø8/10° - Max 100 m

Module de transmission vers contrôle d'accès

4 fils - Ø8/10° - Max 100 m

DIMENSIONS (LxHxP)

Lecteur 130 x 130 x 2,5 mm

Boîtier seul 112,4 x 112,4 x 40 mm

ENVIRONNEMENT

Température de fonctionnement : -20° à +60° C

Indice Protection : IP54

SCHEMA SIMPLIFIÉ



R301-0001

Télécharger la notice.

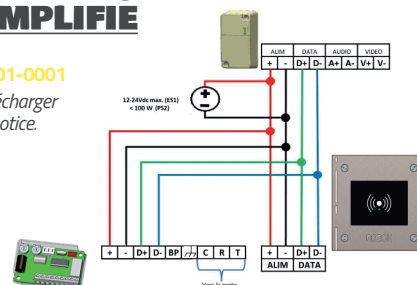



Bouton poussoir de sortie, seul, en encastré ou en saillie.

BOUTON POUSSOIR

- > SANS CONTACT
- > TEMPS D'OUVERTURE RÉGLABLE
- > 2 TONALITÉS DE BUZZER AU CHOIX
- > COULEUR DE RÉTROÉCLAIRAGE PERSONNALISABLE



Anti-vandale



ERP

- Pose en encastrément
- Plusieurs finitions ou en saillie

GAMME

| | |
|------------------|--|
| R304-0001 | <i>Bouton Poussoir sans contact - Finition chrome mat</i> |
| R304-0002 | <i>Bouton Poussoir sans contact - Finition or</i> |
| R304-0003 | <i>Bouton Poussoir sans contact - Finition blanc</i> |
| R304-0004 | <i>Bouton Poussoir sans contact - Finition anthracite</i> |
| R304-0101 | <i>Pack complet comprenant 1 Bouton poussoir sans contact + 1 boîtier encastrément + 1 boîtier saillie - Finition chrome mat</i> |
| R304-0102 | <i>Pack complet comprenant 1 Bouton poussoir sans contact + 1 boîtier encastrément + 1 boîtier saillie - Finition or</i> |
| R304-0103 | <i>Pack complet comprenant 1 Bouton poussoir sans contact + 1 boîtier encastrément + 1 boîtier saillie - Finition blanc</i> |
| R304-0104 | <i>Pack complet comprenant 1 Bouton poussoir sans contact + 1 boîtier encastrément + 1 boîtier saillie - Finition anthracite</i> |
| R801-0017 | <i>Boîtier saillie pour bouton poussoir (R304-0001) - Finition chrome mat</i> |
| R801-0018 | <i>Boîtier d'encastrement pour bouton poussoir (R304-0001) - Finition chrome mat</i> |
| R801-0019 | <i>Boîtier saillie pour bouton poussoir (R304-0002) - Finition or</i> |
| R801-0020 | <i>Boîtier d'encastrement pour bouton poussoir (R304-0002) - Finition or</i> |
| R801-0021 | <i>Boîtier saillie pour bouton poussoir (R304-0003) - Finition blanc</i> |
| R801-0022 | <i>Boîtier d'encastrement pour bouton poussoir (R304-0003) - Finition blanc</i> |
| R801-0023 | <i>Boîtier saillie pour bouton poussoir (R304-0004) - Finition anthracite</i> |
| R801-0024 | <i>Boîtier d'encastrement pour bouton poussoir (R304-0004) - Finition anthracite</i> |

CARACTÉRISTIQUES TECHNIQUES

ALIMENTATION

12V 3A ou 24V 1,5A

DIMENSIONS (LxHxP)

Bouton seul : 33 x 45 mm

Boîtier encastré : 80 x 80 mm

Boîtier en saillie : 44 x 145 mm

CARACTÉRISTIQUES

Capteur infrarouge

Bouton poussoir

Distance de réaction réglable de 5 à 20 cm

Temporisation réglable 0,5 à 20 secondes

Signal d'état lumineux 8 couleurs

Signal d'état sonore 2 tonalités

Braille

ENVIRONNEMENT

Température de fonctionnement : -20° à +60°

Indice Protection : IP54

SCHÉMA SIMPLIFIÉ



R304-0001 à 0004

Télécharger la notice.

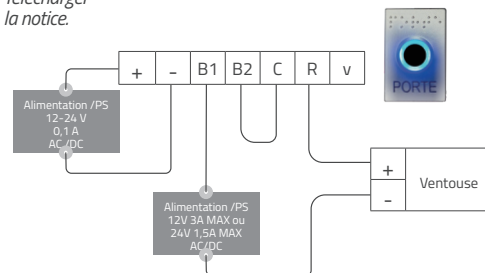

Le + sécurité

Tous les badges et télécommandes embarquent la technologie « DESfire LIGHT ».

ULTRA SÉCURISÉS ET INCOPIABLES.

Voir accessoires pages 54 à 57





RÉCEPTEUR HF

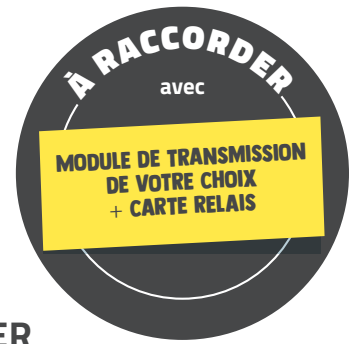

- > INSTALLATION RAPIDE
- > POSSIBILITÉ DE DÉPORTER UNE ANTENNE ACTIVE



ERP



Rozoh.info



Temps réel / distance

GAMME ET ACCESSOIRES

R303-0001

Récepteur HF avec antenne intégrée - Pose en extérieur

- Récepteur HF avec antenne intégrée
- Pose en extérieur

DESRIPTIF

ÉQUIPEMENT CONTRÔLE D'ACCÈS

| | |
|--|------------|
| Récepteur HF | Inclus |
| Fréquence | 868 MHz |
| Rolling code | Oui |
| Nombre max télécommandes et Rozoh Access | 1 à 50 000 |

GESTION / FONCTIONS

| | |
|-------------------------------------|----------------|
| Plages horaires d'accès libre | Oui |
| Nombre de plages horaires | 5/jour sur 365 |
| Gestion des jours fériés | Oui |
| Gestion des vacances scolaires | Oui |
| Gestion des accessoires par couleur | Oui |

POSE dans boîtier étanche

COMBINEZ LE MODULE DE TRANSMISSION ET LA CARTE RELAIS POUR ASSURER LA FONCTIONNALITÉ DU PRODUIT !

MODULE DE TRANSMISSION

| | |
|-------------------------------------|-----------|
| Module de transmission GSM Data Éco | R101-0006 |
| Module de transmission GSM Data | R101-0007 |

CARACTÉRISTIQUES MODULE DE TRANSMISSION GSM

| | |
|---|--------|
| Module de transmission GSM déporté | Oui |
| Nombre de périphérique par module de transmission GSM | 1 (+3) |

CARTE RELAIS

| | |
|--------------|-----------|
| Carte relais | R103-0001 |
|--------------|-----------|

CARACTÉRISTIQUES TECHNIQUES

ALIMENTATION

Non inclus, préconisé 24 VDC 2,5A

CÂBLAGE

Module de transmission vers carte relais

4 fils - Ø8/10° - Max 100 m

Carte relais vers contrôle d'accès

4 fils - Ø8/10° - Max 100 m

Module de transmission vers contrôle d'accès

4 fils - Ø8/10° - Max 100 m

DIMENSIONS (LxHxP)

Récepteur avec son boîtier fermé 90 x 129 x 37 mm

ENVIRONNEMENT

Température de fonctionnement : -20° à +60°C

Indice Protection : IP67

SCHÉMA SIMPLIFIÉ



R303-0001
Télécharger la notice.

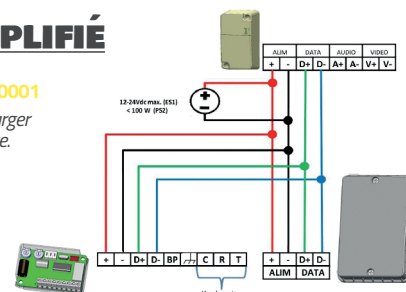

Le + sécurité

Tous les badges et télécommandes embarquent la technologie « DESfire LIGHT ».

ULTRA SÉCURISÉS ET INCOPIABLES.

Voir accessoires pages 54 à 57

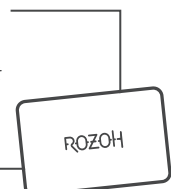

CONTRÔLE D'ACCÈS

SERVICE DE PERSONNALISATION DES PRODUITS

> OPTEZ POUR UNE PERSONNALISATION DES PRODUITS À VOTRE IMAGE : LOGO, NOM, COLORIS...

INTÉGREZ VOTRE LOGO



PERSONNALISEZ À VOS COULEURS

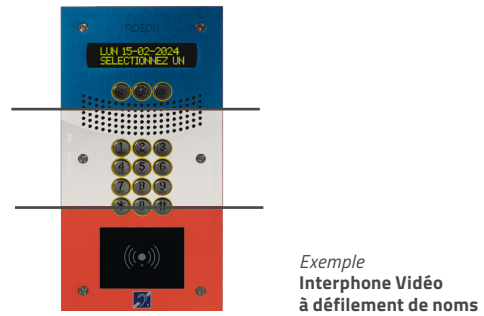

INTÉGREZ VOTRE MOTIF

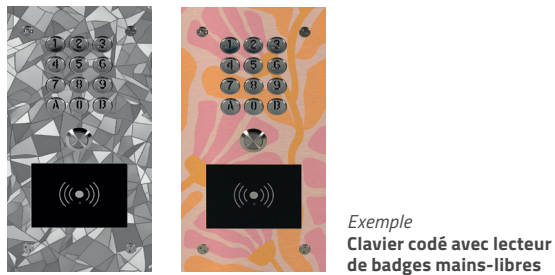

PERSONNALISEZ-LES INTÉGRALEMENT



> Pour plus de renseignements sur la personnalisation de nos produits, contactez le service commercial.

ROZOH *Le + sécurité*

Tous les badges et télécommandes embarquent la technologie « DESfire LIGHT ».

ULTRA SÉCURISÉS ET INCOPIABLES.

Voir accessoires pages 54 à 57

ROZOH

POUR ÉQUIPER TOUS VOS ACCÈS, RIEN DE PLUS SIMPLE !

étape



CHOIX
DU MATÉRIEL

CHOIX
DU MODULE DE
TRANSMISSION
GSM

GESTION
DU MATÉRIEL
SUR ROZOH.INFO

*BIENVENUE DANS LE MONDE
DE LA GESTION À DISTANCE
ET EN TEMPS RÉEL !*



BON À SAVOIR !

- > 2 MODULES DE TRANSMISSION EN FONCTION DE VOS BESOINS
- > DATA ILLIMITÉES 10 ANS

CONTRÔLE
D'ACCÈS



MODULE DE TRANSMISSION GSM

Contrôle d'accès



Installation rapide



Sans abonnement



Pour tous les types d'accès

GAMME

R101-0006

Module de transmission GSM Data Eco pour contrôle d'accès à raccorder sur une carte relais (R103-0001) - inclus Data illimitée pendant 10 ans (- de 1000 utilisateurs + 500 codes)

R101-0007

Module de transmission GSM Data pour contrôle d'accès à raccorder sur une carte relais (R103-0001) - inclus Data illimitée pendant 10 ans (- de 50000 utilisateurs + 5000 codes)

DESSCRIPTIF

| GESTION / FONCTIONS | R101-0006 | R101-0007 |
|--------------------------------|----------------|----------------|
| Nombre max de codes | 500 | 5 000 |
| Nombre d'accessoires | 1 000 | 50 000 |
| Plages horaires d'accès libre | Oui | Oui |
| Nombre de plages horaires | 5/jour sur 365 | 5/jour sur 365 |
| Gestion des jours fériés | Oui | Oui |
| Gestion des vacances scolaires | Oui | Oui |

CARACTÉRISTIQUES TECHNIQUES

ALIMENTATION

Non inclus, préconisé **24 VDC 2,5A**

CÂBLAGE

Module de transmission GSM vers carte relais 4 fils - **ø8/10° - Max 100 m**

Carte relais vers interphone 4 fils - **ø8/10° - Max 100 m**

Module de transmission GSM vers Interphone 8 fils - **ø8/10° - Max 100 m**

DIMENSIONS (LxHxP)

Module de transmission GSM Data **90 x 183 x 72,5 mm**

Module de transmission GSM Data Eco **95,9 x 162,4 x 53,4 mm**

ENVIRONNEMENT

Indice Protection : **IP54**



R101-0006

Télécharger la notice.



R101-0007

Télécharger la notice.



Le + sécurité

Tous les badges et télécommandes embarquent la technologie « DESfire LIGHT ».

ULTRA SÉCURISÉS ET INCOPIABLES.

Voir accessoires pages 54 à 57



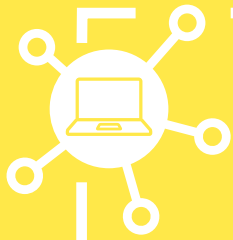

ROZOH.INFO

- > Une prise en mains simple, pas besoin de formation
- > Site gratuit et multi supports (PC / Mac Os / Android / iOS)

étape



CHOIX
DU MATÉRIEL

CHOIX
DU MODULE
DE TRANSMISSION
GSM

GESTION
DU MATÉRIEL
SUR ROZOH.INFO

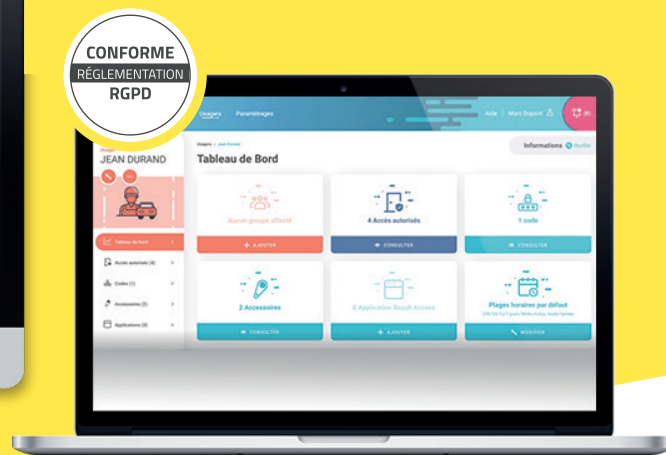

CONTRÔLE
D'ACCÈS



BON À SAVOIR !

LOGICIEL GRATUIT POUR PC :

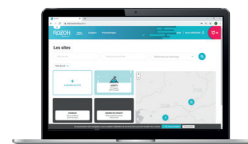

- > Création du compte administrateur par le propriétaire du matériel
- > Possibilité de partage de droits (intégral ou partiel) à d'autres comptes administrateurs
- > Gestion par site, par usager, par groupe d'usager, ...
- > Import/export fichier Excel

GAMMES *accessoires*

| | |
|-------------------------------|------------|
| BADGES ET TÉLÉCOMMANDES | P. 54 - 55 |
| PROGRAMMATEUR..... | P. 55 |
| CARTE RELAIS ET ANTENNES..... | P. 56 |
| BOÎTIERS ET CASQUETTES | P. 57 |



ROZOH.INFO, UN SEUL OUTIL SÉCURISÉ POUR :

& gérer tous vos équipements Rozoh
& gérer tous vos sites et usagers.

RENDEZ-VOUS VITE SUR **ROZOH.INFO**
et découvrez tous nos tutos et vidéos.



ROZOH
CONTRÔLE & GESTION DE VOS ACCÈS

FAIRE LE BON CHOIX



ACCESSOIRES



Références

Badges

Télécommandes

Carte relais

Antennes

Boitiers saillie

Casquettes

| | | | | | | | | |
|---------------------------------|--|------------------------|---|---|---|---|---|---|
| Compatible Interphones VIDÉO | 1 bouton sans Lecteur de badges mains-libres | R204-0001 | × | × | ● | × | ● | ● |
| | 1 à 3 boutons avec lecteur de badges mains-libres et clavier codé | R204-0101 | ● | ● | ● | × | ● | ● |
| | | R204-0201 | ● | ● | ● | × | ● | ● |
| | | R204-0202 | ● | ● | ● | × | ● | ● |
| | | R204-0203 | ● | ● | ● | × | ● | ● |
| | 4 à 20 boutons avec lecteur de badges mains-libres et clavier codé | R202-1004 | ● | ● | ● | × | × | × |
| | | R202-0004 | ● | ● | ● | × | ● | ● |
| | | R202-0008 à R202-0020 | ● | ● | ● | × | ● | ● |
| | à défilement de noms | R201-0001 | ● | ● | ● | × | ● | ● |
| | Module de transmission GSM interphonie | R101-0009 R101-0011 | | | ● | ● | | |
| Compatible Interphones AUDIO | 1 bouton | R203-0001 | × | × | ● | × | ● | |
| | Module de transmission GSM interphonie bouton | R101-0009 | | | ● | ● | | |
| Compatible Contrôle d'accès | Clavier codé et lecteur de badges mains-libres "slim" | R302-1001 | ● | ● | ● | × | × | × |
| | Clavier codé et lecteur de badges mains-libres | R302-0001 | ● | ● | ● | × | ● | × |
| | Clavier codé | R302-0002 | × | × | ● | × | × | × |
| | Lecteur de badges mains-libres | R301-0001 | ● | ● | ● | × | ● | × |
| | Récepteur HF | R303-0001 | × | ● | ● | × | × | × |
| | Module de transmission GSM DATA | R101-0006 R101-0007 | | | ● | ● | | |
| | Programmeur | R801-0101 | ● | ● | ● | × | × | × |

BADGES ET TÉLÉCOMMANDES

Badges type carte de crédit

PERSONNALISABLE



- > 2 NIVEAUX DE PERSONNALISATION SUR DEMANDE
- > MIFARE® DESFIRE LIGHT

Badges électroniques de proximité

Insert inox gravé

PERSONNALISABLE



- > ERGONOMIQUE ET ROBUSTE
- > MIFARE® DESFIRE LIGHT

GAMME Colisage 20

R402-0001 1 face ROZOH + 1 face non personnalisée

R402-0002 1 face ROZOH + 1 face personnalisée en série

CARACTÉRISTIQUES TECHNIQUES

DIMENSIONS (LxH)

85 x 55 mm

ENVIRONNEMENT

Température de fonctionnement : -20° à +70°C

Indice Protection Interphone : **IP68**

GAMME Colisage 20

R401-0001 Noir

R401-0002 Bleu

R401-0003 Vert

R401-0004 Rouge

R401-0005 Gris

CARACTÉRISTIQUES TECHNIQUES

DIMENSIONS (LxH)

41 x 64,7 mm

ENVIRONNEMENT

Température de fonctionnement : -20° à +70°C

Indice Protection Interphone : **IP68**

Indice résistance aux chocs mécaniques : **IK08**



Le + sécurité

Tous les badges et télécommandes embarquent la technologie « DESfire LIGHT ».

ULTRA SÉCURISÉS ET INCOPIABLES.

Voir accessoires pages 54 à 57

ROZOH

Badges électroniques mains-libres MIFARE® Desfire light - Insert alu gravé

PERSONNALISABLE



- > PERMET L'OUVERTURE À DISTANCE -
Rayon de 1 m
- > MIFARE® DESFIRE LIGHT - Mémoire 1ko

Télécommandes 4 canaux bi-technologie MIFARE® - Insert alu gravé

PERSONNALISABLE

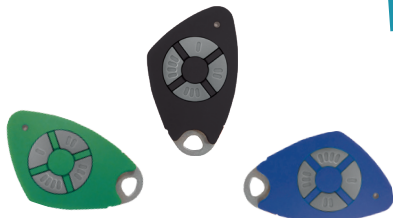

- > INTÈGRE LES 2 TECHNOLOGIES POUR
S'EN SERVIR COMME UN BADGE OU
COMME UNE TÉLÉCOMMANDE
- > TECHNOLOGIE HF 868 MHz
- > MIFARE® DESFIRE LIGHT - Mémoire 1ko

GAMME Colisage 10

R403-0001 Noir

R403-0002 Bleu

R403-0003 Vert

CARACTÉRISTIQUES TECHNIQUES

ALIMENTATION

Fournie avec 1 pile CR 2032

DIMENSIONS (LxHxP)

44x71x11 mm

ENVIRONNEMENT

Température de fonctionnement : -20° à +60°C

Température de stockage : 0° à +35°C

Indice Protection : IP50

GAMME Colisage 10

R404-0001 Noir

R404-0002 Bleu

R404-0003 Vert

CARACTÉRISTIQUES TECHNIQUES

ALIMENTATION

Fournie avec 1 pile CR 2032

DIMENSIONS (LxHxP)

44 x 74 x 11 mm

ENVIRONNEMENT

Température de fonctionnement : 0° à +60°C

Température de stockage : 0° à +35°C

Indice Protection : IP50

PROGRAMMATEUR

Programmeur USB, pour badges, télécommandes et badges type carte de crédit

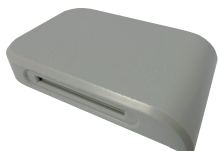

- > PROGRAMME TOUS LES BADGES
ET TÉLÉCOMMANDES sur le site rozoh.info
- > COMPATIBLE Windows et Mac OS

GAMME

R801-0101 Programmeur USB

CARACTÉRISTIQUES TECHNIQUES

ALIMENTATION

Par le port USB

DIMENSIONS (LxHxP)

89 x 180 x 24 mm

ENVIRONNEMENT

Température de fonctionnement : -20° à +50°C

Température de stockage : -20° à +70°C



Le + sécurité

Tous les badges et télécommandes embarquent
la technologie « DESfire LIGHT ».

ULTRA SÉCURISÉS ET INCOPIABLES.

Voir accessoires pages 54 à 57

ROZOH

CARTE RELAIS ET ANTENNES

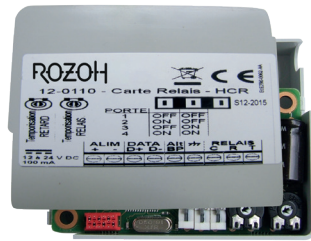

- > JUSQU'À 4 CARTES PAR MODULE DE TRANSMISSION GSM
- > SOLUTION ULTRA ÉCONOMIQUE POUR PILOTER PLUSIEURS PORTES

SCHÉMA SIMPLIFIÉ

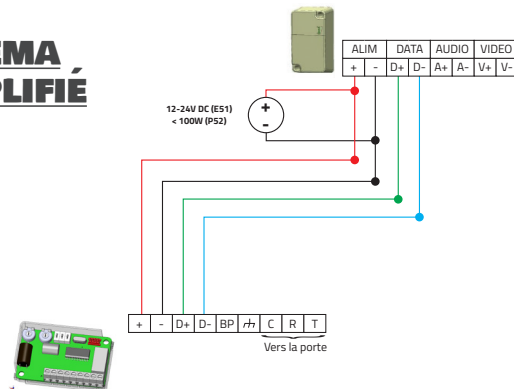

GAMME

R801-0103 Antennes pour module GPRS / 3G / 4G-IP

GAMME

R103-0001 Carte relais

CARACTÉRISTIQUES TECHNIQUES

ALIMENTATION

12 à 24 VDC 100mA

CÂBLAGE

Module de transmission GSM vers carte relais

4 fils - $\varnothing 8/10^\circ$ - Max 100 m

Si matériel derrière carte relais, Carte relais vers matériel

4 fils - $\varnothing 8/10^\circ$ - Max 100 m

Module de transmission GSM vers contrôle d'accès

4 fils - $\varnothing 8/10^\circ$ - Max 100 m

DIMENSIONS (LxHxP)

74 x 59 x 18 mm

ENVIRONNEMENT

Température de fonctionnement Interphone : -10° à $+45^\circ$ C

Indice Protection Interphone : IP40

TEMPORISATION DE RETARD

de 0 à 90 sec. (environ)

TEMPORISATION D'OUVERTURE

de 0,2 à 60 sec. (environ)

1 carte = 1 accès ou 1 alerte

GAMME

R801-0102 Antenne déportée HF

CARACTÉRISTIQUES TECHNIQUES

DIMENSIONS (LxHxP)

46 x 180 x 66 mm

ENVIRONNEMENT

Indice Protection Interphone : IP55



Le + sécurité

Tous les badges et télécommandes embarquent la technologie « DESfire LIGHT ».

ULTRA SÉCURISÉS ET INCOPIABLES.

Voir accessoires pages 54 à 57



BOÎTIERS ET CASQUETTES

Boîtier saillie - Finition inox



GAMME Contrôle d'accès

| | | DIMENSIONS BOÎTIER SAILLIE (HxLxP) |
|-----------|--|------------------------------------|
| R801-0001 | Boîtier saillie pour lecteur de badges mains-libres (R301-0001) - Finition inox | 130 x 130 x 40 mm |
| R801-0004 | Boîtier saillie pour clavier codé avec lecteur de badges (R302-0001) - Finition inox | 255,5 x 125,5 x 58,5 mm |
| R801-0001 | Boîtier saillie pour clavier codé (R302-0002) et lecteur de badges (R301-0001) - Finition inox | |

GAMME Interphonie

| | | DIMENSIONS BOÎTIER SAILLIE (HxLxP) |
|-----------|---|------------------------------------|
| R801-0007 | Boîtier saillie pour interphone vidéo à défilement (R201-0001) - Finition inox | 305,5 x 155,5 x 67-52,05 mm |
| R801-0011 | Boîtier saillie pour interphone audio 1 bouton (R203-0001) - Finition inox | 185 x 93 x 60-40 mm |
| R801-0013 | Boîtier saillie pour interphone vidéo 4 boutons (R202-0004) - Finition inox | 451,5 x 266,5 x 50 mm |
| R801-0014 | Boîtier saillie pour interphone vidéo 8 à 20 boutons (R202-0008 à R202-0020) - Finition inox | 451 x 266,5 x 50 mm |
| R801-0025 | Boîtier saillie pour interphone Vidéo 1 bouton sans lecteur de badges mains-libres (R204-0001) - Finition inox | 191,4 x 141,5 x 43 mm |
| R801-0026 | Boîtier saillie pour interphone Vidéo 1 bouton avec lecteur de badges mains-libres (R204-0101) - Finition inox | 266,5 x 141,5 x 43 mm |
| R801-0027 | Boîtier saillie pour interphone Vidéo 2 et 3 boutons avec lecteur de badges mains-libres (R204-0102 et R204-0103) - Finition inox | 326,4 x 141,5 x 43 mm |
| R801-0028 | Boîtier saillie pour interphone Vidéo 1, 2, 3 boutons avec lecteur de badges mains-libres et clavier codé (R204-0201 à R204-0203) - Finition inox | 400,4 x 141,5 x 30,5 mm |

Casquette - Finition inox



GAMME Interphonie

| | | DIMENSIONS CASQUETTE (HxLxP) |
|-----------|---|------------------------------|
| R801-0009 | Casquette pour interphone Vidéo à défilement (R201-0001) - Finition inox | 305,5 x 155,5 x 35 mm |
| R801-0015 | Casquette pour interphone 4 boutons (R202-0004) - Finition inox | 447 x 156,5 x 35 mm |
| R801-0016 | Casquette pour interphone 8 à 20 boutons (R202-0008 à R202-0020) - Finition inox | 447 x 265,5 x 35 mm |
| R801-0029 | Casquette pour interphone Vidéo 1 bouton sans lecteur de badges mains-libres (R204-0001) - Finition inox | 187 x 140,5 x 35 mm |
| R801-0030 | Casquette pour interphone 1 Vidéo bouton avec lecteur de badges mains-libres (R204-0101) - Finition inox | 262 x 140,5 x 35 mm |
| R801-0031 | Casquette pour interphone Vidéo 2 et 3 boutons avec lecteur de badges mains-libres (R204-0102 et R204-0103) - Finition inox | 332 x 140,5 x 35 mm |
| R801-0032 | Casquette pour interphone Vidéo 1, 2, 3 boutons avec lecteur de badges mains-libres et clavier codé (R204-0201 à R204-0203) - Finition inox | 396 x 140,5 x 35 mm |



Le + sécurité

Tous les badges et télécommandes embarquent la technologie « DESfire LIGHT ».

ULTRA SÉCURISÉS ET INCOPIABLES.

Voir accessoires pages 54 à 57





ROZOH ACCESS

COMMENT ÇA MARCHE ?



1

**JE TÉLÉCHARGE
L'APPLICATION ROZOH
ACCESS SUR APPLE STORE
OU GOOGLE PLAY**



2

**JE M'INSCRIS GRÂCE
À MON NUMÉRO
D'IDENTIFICATION
QUI M'A ÉTÉ FOURNI**



3

**JE VISUALISE LES ACCÈS
DE MES BÂTIMENTS ET
J'OUVRE LA PORTE À
MES HÔTES**



**POUR OUVRIR LA PORTE :
ROZOH ACCESS**

> Application gratuite
disponible sur mobile et
tablette (Android et IOS).



BON À SAVOIR !

- > OUVERTURE DE LA PORTE EN 1 CLIC
- > VISUALISATION DES CODES OUBLIÉS
- > VISUALISATION DE L'ENSEMBLE DE VOS ACCÈS AUTORISÉS

CONDITIONS GÉNÉRALES DE VENTE

MISE À JOUR DU 1ER JANVIER 2023

Préambule : Les produits de la société COGELEC vendus sous la marque ROZOH sont distribués dans le cadre d'un réseau de distribution sélective. Leur revente est réservée aux distributeurs agréés.

- **Article 1-Commandes :** Le client devra, préalablement à toute commande, s'identifier auprès du vendeur, en vue de l'ouverture d'un compte client. Sous réserve d'acceptation de son dossier, le vendeur lui attribuera un numéro de compte. Lorsqu'un devis est établi, il constitue les conditions particulières venant modifier ou compléter les présentes conditions générales.

Les commandes ne sont prises en compte qu'à réception par le vendeur d'un document écrit, transmis par courrier, télécopie ou courriel, à l'adresse figurant en préambule, au numéro 02.51.65.05.79 ou à l'adresse serviceadv@cogelec.fr.

Elles ne produisent d'effet qu'à réception par le client d'une confirmation du Vendeur, précisant notamment la désignation des produits (code fabricant et description), leur quantité, leur prix, les dates, lieux et conditions de leur livraison et de leur paiement. Aucun seuil minimum de commande n'est requis. Les produits sont livrés franco de port en France métropolitaine.

- **Article 2- Évolution de la gamme des produits :** COGELEC est libre de faire évoluer la gamme de ses produits, sans préavis et sans indemnisation en faveur du Client, ce dernier ne pouvant prétendre au maintien dans le temps des technologies proposées par COGELEC, soit parce qu'elles deviennent obsolètes, impossibles à maintenir techniquement ou que lui ou les fabricants ou prestataires de services associés à ces technologies ont décidé de cesser de commercialiser leurs composants, leurs services ou de les maintenir.

COGELEC s'efforce néanmoins, à chaque fois que cela est possible, de proposer au Client un Produit équivalent à celui dont la technologie est devenue obsolète ou indisponible, la migration d'une technologie à une autre sera à charge du Client.

- **Article 3 - Propriété intellectuelle :** Les marques, logos et autres signes distinctifs identifiant les produits ROZOH sont la propriété du vendeur et protégés conformément aux dispositions du Code de la propriété intellectuelle, aux lois et règlements en vigueur. Ils ne peuvent être utilisés par le client à d'autres fins que pour dénommer et promouvoir les produits contractuels, lesquels ne peuvent être vendus que sous la marque définie par le vendeur.

Le présent contrat encadre la vente des produits et n'emporte strictement aucun transfert de technologie.

Sauf exception, le vendeur demeure seul titulaire des droits de propriété industrielle, brevets, dessins et modèles, droit d'auteur et savoir-faire, notamment.

Le client fait en sorte que toute confusion soit évitée dans l'esprit des clients finaux, sur l'usage des marques et signes distinctifs et sur sa qualité de commerçant indépendant.

- **Article 4-Revente des produits :** Les produits de la gamme ROZOH ont été conçus à destination des collectivités publiques, des entreprises du secteur tertiaire et de l'industrie.

Le client doit disposer de moyens matériels et humains appropriés à la promotion des produits, la mise en œuvre de la politique commerciale définie par le vendeur et la fourniture d'un service après-vente de qualité.

Le client s'interdit de porter préjudice au vendeur et aux produits en pratiquant des prix d'appel et/ou en utilisant la marque ROZOH comme marque d'appel, et plus généralement en ayant recours à des pratiques déloyales de commercialisation. Toute violation des présentes dispositions autoriserait le vendeur à annuler ou refuser toute commande en cours ou à venir du client.

- **Article 5 - Prix :** Le prix d'achat des produits contractuels est fixé aux termes d'un tarif hors taxes, établi par le Fournisseur le 1^{er} Mars pour une année.

Nonobstant ce qui précède, le vendeur est toujours en mesure de réviser le tarif hors taxes de ses produits en cours d'année. Dans ce cas, le vendeur notifie le nouveau tarif au client par tout moyen, le nouveau tarif prenant effet un mois après sa notification au Distributeur.

Le tarif applicable est celui en vigueur au jour de l'expédition. En cas de différence entre le prix en vigueur au jour de la commande et le prix en vigueur au jour de l'expédition, le Distributeur a la faculté d'annuler sa commande, pourvu que cette annulation intervienne avant leur prise en charge par le transporteur.

→ **Article 6 - Conditions de paiement** : Le délai maximum de paiement des factures est par défaut de 60 jours à compter de la date d'émission de la facture ou, par dérogation, 45 jours fin de mois à compter de la date d'émission de la facture (45 jours à compter de la date d'émission de la facture, la limite de paiement intervenant à la fin du mois civil au cours duquel expirent ces 45 jours) par traite ou effet de commerce à l'ordre du vendeur, selon les modalités figurant sur la facture, étant précisé que la facture est émise au jour du départ des marchandises de l'entrepôt.

Tout retard de paiement donnera lieu, dès le lendemain de la date d'exigibilité du règlement, et jusqu'à parfait paiement, sans mise en demeure préalable, à l'édition d'une facture d'intérêts moratoires dont le taux est égal au taux de refinancement de la Banque Centrale Européenne en vigueur à la date d'exigibilité de la facture majorée de 10 points. Tout retard de paiement donnera lieu à l'application d'une indemnité forfaitaire pour frais de recouvrement de 40 euros par facture en souffrance, en sus des intérêts moratoires, sans préjudice du droit pour le vendeur de se voir allouer une indemnité d'un montant supérieur, sur présentation des justificatifs, si les frais de recouvrement excèdent 40 euros.

En outre, le vendeur sera en droit de suspendre l'exécution des commandes qui lui parviendraient postérieurement à la constatation du premier impayé.

En cas de refus de garantie de la part des sociétés d'assurance, le prix sera payable en totalité avant livraison.

→ **Article 7- Livraison** : les délais de livraison sont donnés en fonction des disponibilités en fonctions, à titre indicatif, les dépassements ne pouvant donner lieu à dommages et intérêts, à retenue, ni à annulation de commande.

Toutefois, la vente sera résolue à la demande du client, un mois après une mise en demeure par lettre recommandée avec avis de réception restée infructueuse, sauf si la livraison est retardée pour une raison indépendante de la volonté du vendeur (guerre, émeute, incendie, grèves, accidents, retards de livraison imputables aux vendeurs ...).

La livraison ne peut intervenir que si le client est à jour vis-à-vis du vendeur.

Elle sera effectuée à l'adresse du destinataire spécifié par le client lors de l'ouverture du compte client, toute livraison à une autre adresse devant faire l'objet d'une demande écrite spécifique du client.

→ **Article 8 - Réception de la marchandise** : Sans préjudice des dispositions à prendre vis-à-vis du transporteur, les réclamations relatives aux vices apparents ou à la non-conformité des biens, doivent être formulées, à peine de forclusion, par lettre recommandée avec accusé de réception expédiée dans les 48 heures de la livraison, le bon de livraison ou la lettre de voiture faisant foi.
La responsabilité du vendeur est limitée à la réparation et, subsidiairement, au remplacement des biens, à l'exclusion de toute indemnité.

→ **Article 9 - Réserve de propriété** : **Le vendeur conserve la propriété des biens vendus jusqu'à encaissement effectif de l'intégralité de leur prix, selon les modalités figurant sur les factures.**

La simple remise d'un titre créant une obligation à payer, traite ou autre, ne constitue pas un paiement effectif au sens de la présente clause, la créance originaire subsistant avec toutes les garanties qui y sont attachées, y compris la réserve de propriété jusqu'à ce que ledit effet de commerce ait été effectivement payé.

Le client s'engage à informer les tiers de l'existence de cette réserve de propriété, à chaque fois que la protection des droits du vendeur le rendra utile. Le client s'engage à informer immédiatement le vendeur de toute tentative d'un tiers de prendre possession des produits ou de faire peser sur eux les effets d'une sûreté.

Le client s'interdit de donner en gage ou de céder à titre de garantie la possession ou la propriété des marchandises. Les produits en possession du client seront présumés être ceux impayés.

→ **Article 10 - Transfert des risques** : Le transfert des risques s'effectue sitôt la réception des produits par le client. Il est en conséquence responsable des risques de perte et de détérioration des biens vendus ainsi que des dommages qu'ils pourraient occasionner.

→ **Article 11 - Vices apparents et non-conformité de la commande :** Sans préjudice des dispositions à prendre vis-à-vis du transporteur, les réclamations relatives aux vices apparents ou à la non-conformité des produits, doivent être formulées à peine de forclusion, par fax ou par courrier expédié dans les quarante-huit heures de la livraison, le bon de livraison ou la lettre de voiture faisant foi. La responsabilité de COGELEC est limitée à la réparation et, subsidiairement, au remplacement des produits, à l'exclusion de toute indemnité.

→ **Article 12 - Conditions d'application de la garantie légale des vices cachés :** A compter de leur revente par le Client, la garantie est limitée à une durée de trentesix (36) mois pour tous les produits de la gamme ROZOH. La garantie s'applique en cas de vice de fonctionnement rendant les biens impropres à leur utilisation normale, provenant d'un défaut de matière, de fabrication ou de conception, à l'exclusion de toute autre origine, telle que: bris, chocs, irrespect de la notice d'installation, dégradations volontaires.

Elle ne s'applique jamais sur les consommables ou accessoires d'un produit (piles, par exemple).

Le client devra, à peine de forclusion, informer le vendeur des vices cachés invoqués par lettre recommandée avec accusé de réception expédiée dans le mois de leur découverte.

La garantie du vendeur est limitée à la réparation et, subsidiairement, au remplacement gratuit des articles reconnus défectueux par ses services techniques, en ce compris les frais de transport en France métropolitaine, à l'exclusion de toute indemnité au titre d'éventuels dommages matériels ou immatériels, consécutifs ou non (immobilisation, perte d'exploitation...).

→ **Article 13 - Clause résolutoire de plein droit :** En cas d'inexécution de ses obligations par le client, les contrats de vente en cours seront résolus de plein droit, si bon semble au vendeur, trente jours après une mise en demeure restée infructueuse. Le vendeur est autorisé à suspendre ses livraisons dès la mise en demeure.

→ **Article 14-Données personnelles :** La mise en œuvre de certains des produits du vendeur, auxquels est associée la fourniture d'un service, lui impose de disposer des coordonnées de l'utilisateur final. Dans ce cadre, le client collecte les données personnelles de ces utilisateurs finals et les communique au vendeur dans le respect des dispositions du Règlement général sur la protection des données n° (UE) 2016/679 du 27 Avril 2016. Le client veille en particulier à l'information des personnes concernées et au recueil de leur consentement relativement:

- à la conservation des données par le vendeur pour une durée de quinze ans;
- à l'exploitation des données par le vendeur ou les tiers qu'il se substituerait, aux fins d'assurer le service de gestion d'accès à distance associé au produit, d'assurer d'éventuelles opérations correctives ou de maintenance, ou aux fins d'enquêtes;
- à l'existence à leur bénéfice des droits à l'accès, la rectification, l'effacement, l'opposition, la limitation et la portabilité définis aux articles 15 à 21 du Règlement générale sur la protection des données, étant rappelé que leur exercice peut compromettre la permanence du service.

Le client conserve la justification du consentement des personnes concernées sur un support durable, dont il remet la copie au vendeur à première demande.

→ **Article 15 - Litiges et droit applicable :** A défaut d'accord amiable, tous les litiges, qu'ils soient de nature contractuelle ou délictuelle, seront de la compétence exclusive du tribunal de commerce de LA ROCHE SUR YON et ce, même en cas de pluralité de défendeurs ou d'appel en garantie, et en cas de compétences dévolues à des juridictions spécialisées, à celles du ressort de LA ROCHE SUR YON. Toutes les clauses figurant dans les présentes conditions générales de vente, ainsi que toutes les opérations d'achat et de vente qui y sont visées, sont soumises au droit français.

Les présentes conditions générales de vente sont systématiquement adressées aux clients ou portées à la connaissance par courrier, par fax ou par voie électronique. Le fait que le vendeur ne se prévale pas, à un moment donné, de l'une quelconque des présentes conditions générales, ne peut être interprété comme valant renonciation à s'en prévaloir ultérieurement.

ROZOH

CONTRÔLE & GESTION DE VOS ACCÈS

Rozoh® est une marque de la société COGELEC®
370 rue de Maunit - 85290 MORTAGNE SUR SEVRE
FRANCE

 cogelec®

SA au capital de 4.004.121,60 euros - Code NAF : 2630Z - SIRET 433 034 782 000 30

NOTES

ROZOH

CONTRÔLE & GESTION DE VOS ACCÈS

DES ÉQUIPES À VOTRE SERVICE !

**UN BINÔME COMMERCIAL
TOUJOURS À VOTRE ÉCOUTE**

02.51.65.05.79

COMMERCIAL

hello@rozoh.fr

COMMANDE

serviceadv@cogelec.fr

SUPPORT TECHNIQUE

technique@rozoh.fr



ROZOH

CONTRÔLE & GESTION DE VOS ACCÈS



COMMANDE
Sans minimum



EXPÉDITION
En 48/72h



LIVRAISON
Franco de port



SAV
Procédure
d'échanges avancés



GARANTIE
3 ans