



ROZOH

SOLUTION COMPLÈTE
D'INTERPHONIE
ET
DE CONTRÔLE D'ACCÈS SANS FIL

POUR LES COLLECTIVITÉS, LE TERTIAIRE ET L'INDUSTRIE

Cogelec

EN CHIFFRES, C'EST...



3 FILIALES

Royaume-Uni, Allemagne, Benelux

Plus de **2,7M**
d'accès équipés au 31/12/2025

Plus de **15 000** professionnels gèrent quotidiennement leur patrimoine sur www.intratone.info et rozoh.info

60% de nos clients ont déjà équipé en moyenne 4 résidences



25
ANS

D'EXPIÉRIENCE



400

COLLABORATEURS

**Innovation, proximité
et réactivité !**

64 collaborateurs dédiés à la R&D avec plus de **80** brevets déposés

48 commerciaux sédentaires et terrain, répartis sur toute la France

20 techniciens support technique



QUI
SOMMES-NOUS ?

LES MARQUES DU GROUPE COGEELEC

ROZOH

**Solutions d'interphonie et
de contrôle d'accès sans fil pour
LES COLLECTIVITÉS,
LE TERTIAIRE ET L'INDUSTRIE.**

kibolt

**Des solutions innovantes pour
sécuriser et contrôler les accès.**

intratone

**Solutions d'interphonie
et de contrôle d'accès sans fil pour
LE LOGEMENT COLLECTIF.**



Plus de
2,7M
de LOGEMENTS
EQUIPÉS



Plus de
2M
de BADGES
VENDUS /AN



Plus de
15 000
PROFESSIONNELS
CONNECTÉS /JOUR

Hexact®

**Solutions de contrôle d'accès pour
LES IMMEUBLES.**

SHOWROOM

24 Av. Kléber - PARIS 16

01 81 70 71 52



Évènements

Un espace convivial et d'échanges propice aux événements collaboratifs :
afterworks, conférences, réunions à thèmes...



Découvrez
**toutes
nos innovations
produits**

Interphonie & contrôle d'accès sans fil

UN ESPACE DE
400 M²



Formations

Formez-vous à nos produits et à notre outil de gestion sur une journée

ILS ONT CHOISI ROZOH



SOMMAIRE

COGELEC en chiffres, c'est...	2
Showroom de Paris	3
Ils ont choisi Rozoh...	3
Les avantages de la solution	6
Un outil sécurisé : www.rozoh.info	7
Comment ouvrir à un visiteur ?	8
Comment accéder à vos bâtiments ?	9
L'équipe ROZOH en France	10-11
Personnalisation des produits	12-13
Nos engagements RSE	14-15



INTERPHONIE	
Audio 1 bouton	18-19
Vidéo 1 bouton avec et sans lecteur	20-21
CONTRÔLE D'ACCÈS	
Clavier codé "SLIM"	22-23
Clavier codé avec lecteur	22-23
Clavier codé	24-25
Lecteur de badges mains-libres	24-25
Récepteur HF	26-27



FAIRE LE BON CHOIX	30-31
INTERPHONES VIDÉO	
1 à 3 boutons	32-33
4 à 20 boutons saillie	34-35
4 à 20 boutons encastré	36-37
Interphone vidéo VIZIOH NEW	38-39
Défilement de noms	40-41
INTERPHONE AUDIO	
1 bouton	42-43
SCHÉMAS SIMPLIFIÉS & CÂBLAGE	44



FAIRE LE BON CHOIX	46-47
CLAVIER CODÉ	
Clavier codé "SLIM" + Lecteur de badges mains-libres	48
Clavier codé + Lecteur de badges mains-libres	49
Clavier codé	50
LECTEUR DE BADGES MAINS-LIBRES	51
BOUTON POUSSOIR	52
RÉCEPTEUR HF	53
SCHÉMAS SIMPLIFIÉS & CÂBLAGE	54



BADGES ET TÉLÉCOMMANDES	
Badges type carte de crédit	56
Badges électroniques de proximité	56
Badges électroniques mains-libres Mifare Desfire	57
Télécommandes 4 canaux bi-technologie Mifare Desfire	57
PROGRAMMATEUR USB	57
MODULES DE TRANSMISSION 4G	
Pour interphone	58
Pour contrôle d'accès	59
CARTE RELAIS	60
ANTENNES	60
BOÎTIERS SAILLIE ET CASQUETTES	61



Des solutions innovantes pour sécuriser vos accès	64-65
Kibolt Smart	66-67



SCHÉMAS SIMPLIFIÉS	69 à 73
MAIRIE	70
ÉCOLE	71
SITE TERTIAIRE	72
PLATEFORME LOGISTIQUE	73
INDEX	74 à 77
INDEX PAR ORDRE ALPHABÉTIQUE	74
INDEX PAR LIEUX	75
INDEX PAR RÉFÉRENCE	76-77

ROZOH

LA 1^{ÈRE} SOLUTION COMPLÈTE
D'INTERPHONIE ET DE CONTRÔLE D'ACCÈS SANS FIL
POUR LES COLLECTIVITÉS, LE TERTIAIRE ET L'INDUSTRIE

TECHNOLOGIE SANS FIL

- S'adapte à tous les accès
- Une alimentation électrique suffit
- Ne dépend pas des contraintes du réseau informatique
- Mises à jour illimitées, à distance et en temps réel



FACILITÉ DE GESTION

- Une interface utilisateur très simple et ergonomique
- Site de gestion gratuit, en ligne et sécurisé



ÉVOLUTIF

- Pas d'achat de licence
- Ajouts illimités d'utilisateurs et de matériels sans surcoût
- Mises à jour des fonctionnalités incluses



FORMATION ET
ACCOMPAGNEMENT
pour une prise en main
simple et rapide



SUPPORT TECHNIQUE
20 techniciens supports
au siège



GARANTIE
Garantie du matériel
3 ans

WWW.ROZOH.INFO, UN OUTIL SÉCURISÉ POUR :

Gérer tous vos équipements Rozoh, Kibolt & gérer tous vos sites et tous vos usagers

- ✓ Gestion par site, par zone, par usager ou par groupe d'usagers
- ✓ Création de comptes administrateurs avec possibilité de partage de droits (intégral ou partiel) avec comptes internes dans l'organisation ou externes pour les installateurs ou sociétés de maintenance
- ✓ 5 plages horaires/jour, sur 365 jours, avec la gestion des vacances scolaires et des jours fériés
 - par accès
 - par accessoire
 - par usager (ou groupe d'usagers)
 - par fiche d'appel
- ✓ Plage d'accès libre
- ✓ Plage d'accès libre activable via un badge autorisé
- ✓ Gestion des alarmes
- ✓ Relevé d'événements (conforme avec la RGPD)
- ✓ Gestion des accessoires par couleur
- ✓ Jusqu'à 50 000 badges et 5 000 codes en fonction du module de transmission 4G
- ✓ Jusqu'à 10 usagers en cascade par créneau horaire (5 /jour)
- ✓ Import/export de fichier EXCEL
- ✓ Réglage du volume de la platine
- ✓ Gestion de droits anticipés
- ✓ Possibilité de régler jusqu'à 10 minutes de communication pour les platines



**GÉREZ GRATUITEMENT
VOTRE SOLUTION ROZOH**
EN LIGNE SUR LE SITE DE GESTION
www.rozoh.info

COMMENT OUVRIR À UN VISITEUR ?

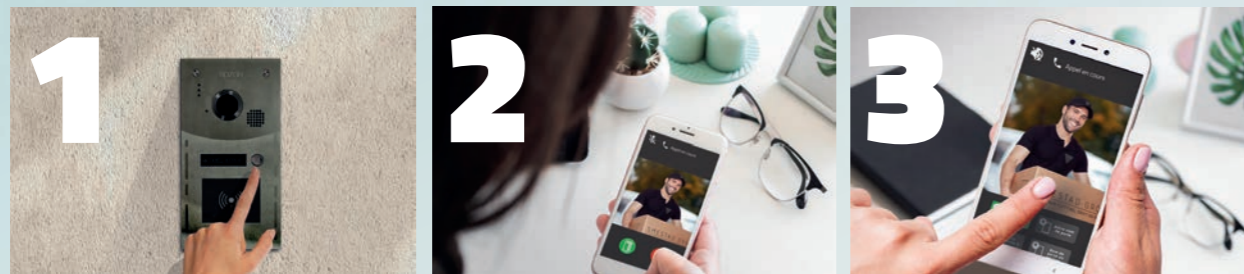

1
Un visiteur
VOUS APPELLE

2
VOUS LE VOYEZ
et **LUI RÉPONDEZ**

3
VOUS OUVREZ la porte
en appuyant sur une touche
du téléphone

Téléchargez gratuitement
l'application « **ROZOH Access** »
POUR OUVRIR LA PORTE !

Disponible sur

ROZOH ACCESS, 1 seule application pour tous les usages :

- ✓ Réception des appels VIDÉO de l'interphone sur le smartphone, la tablette ou le PC
- ✓ Ouverture des portes
- ✓ Visualisation des codes d'accès
- ✓ Visualisation de l'ensemble de vos accès autorisés

LOGICIEL GRATUIT POUR PC :

- ✓ Réception des appels VIDÉO de l'interphone sur le PC*

* La réception des appels vidéos peut être réalisée en simultanée sur plusieurs appareils (PC, tablette, smartphone). Disponible Uniquement sur Windows.

RGPD - L'utilisation de l'application fonctionne sans avoir besoin de renseigner vos données personnelles.

TÉLÉCHARGEZ
LE LOGICIEL POUR PC



COMMENT ACCÉDER À VOS BÂTIMENTS ?



BADGES
de PROXIMITÉ
ou
MAINS-LIBRES
Mifare Desfire



APPLI MOBILE
ROZOH ACCES



BADGE
type carte
de crédit



TÉLÉCOMMANDE
& CANAUX
Technologie
Mifare Desfire

L'ÉQUIPE ROZOH EN FRANCE, PROCHE DE VOUS !

NOS SERVICES

✓ Service Commercial

5 commerciaux répartis sur tout le territoire
6 commerciaux sédentaires

hello@rozoh.fr

✓ Standard COGELEC

☎ 02 51 65 05 79

✓ Service Administrations Des Ventes

4 assistantes ADV

serviceadv@cogelec.fr

✓ Service Après-Vente

8 techniciens SAV

sav@cogelec.fr

✓ Service Technique

20 techniciens hotline

technique@rozoh.fr

Du lundi au jeudi de 8h à 18h
et le vendredi de 8h à 17h30



VOS INTERLOCUTEURS COMMERCIAUX PAR SECTEUR

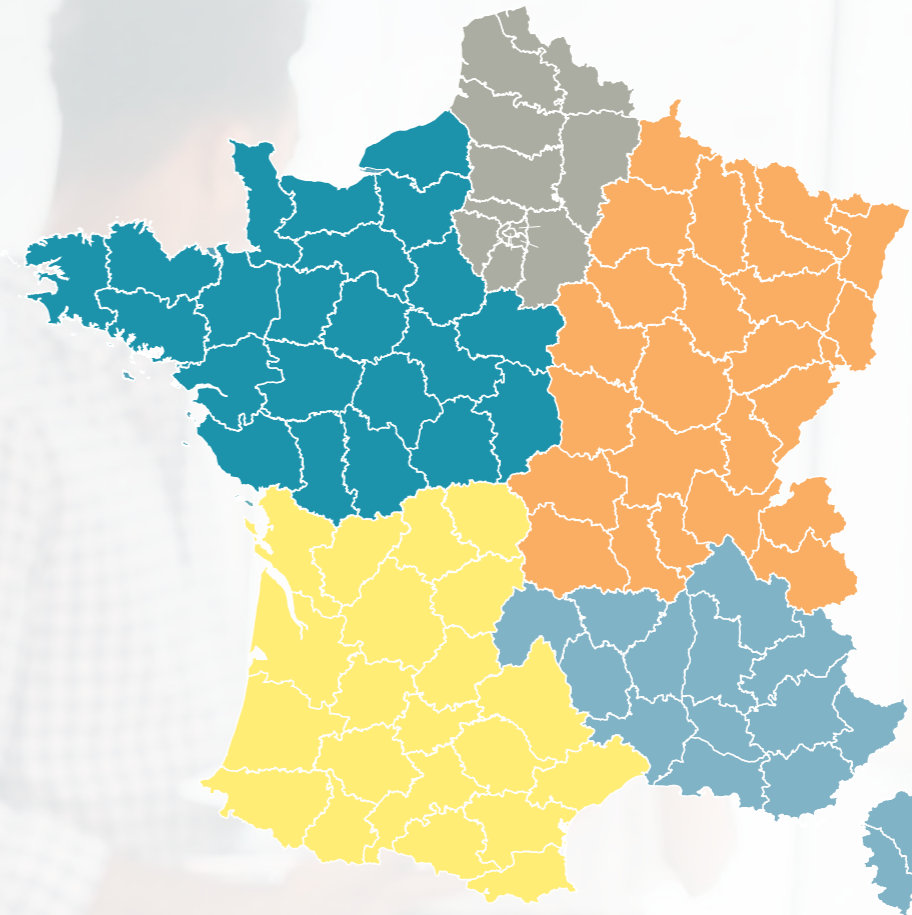

GRAND OUEST

Dépt. : 14 | 18 | 22 | 27 | 28 | 29 | 35 | 36 | 37 | 41 | 44 | 45 | 49 |
50 | 53 | 56 | 61 | 72 | 76 | 79 | 85 | 86

Responsable Commercial itinérant	06 70 16 12 78
Commercial sédentaire	02 72 67 03 08

SUD OUEST

Dépt. : 9 | 11 | 12 | 16 | 17 | 19 | 23 | 24 | 31 | 32 | 33 | 34 | 40 |
46 | 47 | 64 | 65 | 66 | 81 | 82 | 87

Responsable Commercial itinérant	07 88 75 32 11
Commercial sédentaire	02 72 67 03 46

SUD EST

Dépt. : 2A | 2B | 4 | 5 | 6 | 7 | 13 | 15 | 26 | 30 | 38 | 43 | 48 | 83 |
84

Responsable Commercial itinérant	06 79 39 85 44
Commercial sédentaire	02 72 67 01 10

GRAND EST

Dépt. : 1 | 3 | 8 | 10 | 21 | 25 | 39 | 42 | 51 | 52 | 54 | 55 | 57 | 58 |
63 | 67 | 68 | 69 | 70 | 71 | 73 | 74 | 88 | 89 | 90

Responsable Commercial itinérant	06 75 26 61 12
Commercial sédentaire	02 72 67 01 94

NORD

Dépt. : 2 | 59 | 60 | 62 | 80
IDF : 75 | 77 | 78 | 91 | 92 | 93 | 94 | 95

Responsable Commercial itinérant	07 86 35 13 76
Commercial sédentaire	commerce@rozoh.fr

DROM-COM

Dépt. : 971 | 972 | 973 | 974

Commercial sédentaire	commerce@rozoh.fr
-----------------------	--

UN SERVICE PERSONNALISATION DES PRODUITS !

Certains de vos projets nécessitent des réponses
SUR-MESURE !



En lien avec notre service personnalisation de produits,
nous pouvons CONCEVOIR ET PERSONNALISER
une sélection d'interphones, de badges et de télécommandes
à votre image

afin de répondre au mieux aux exigences souhaitées.

Pour plus de renseignements sur la personnalisation de nos produits,
contactez le service commercial.



NOS ENGAGEMENTS RSE



LE MEILLEUR
DÉCHET
C'EST CELUI
QUE L'ON NE
PRODUIT PAS !

**UNE OFFRE DURABLE
POUR CONTRIBUER
AU RESPECT DE
L'ENVIRONNEMENT**

COGELEC s'engage dans la réduction de son impact carbone en produisant des produits ne nécessitant aucun câble (à l'exception de l'alimentation électrique). Retrouvez notre **charte éthique** et notre **charte achats responsables** sur www.rozoh.fr.



NOS ENGAGEMENTS



ENGAGEMENTS ENVIRONNEMENTAUX

Fabrication française, tri des déchets, recyclage des DEEE, réutilisation des emballages, économies d'énergie, 86% des fournisseurs en France, une offre produit durable à faible impact environnemental (aucun fil ni combiné).



ENGAGEMENTS ÉCONOMIQUES

Optimisation des achats et des coûts d'emballage, amélioration de la gestion des flux (**développement des plannings de pilotage de production et de pilotage des stocks**), réutilisation des contenants.



ENGAGEMENTS SOCIAUX

Santé, sécurité et bien-être au travail (baromètre social), inclusion de travailleurs handicapés (sous-traitants locaux Ésat). Formation des salariés, des stagiaires et des alternants.



ENGAGEMENTS SOCIÉTAUX

Politique de l'emploi en faveur de la mobilité interne, politique de recrutement inclusive et éthique, promotion des fournisseurs locaux (40% des fournisseurs à moins de 200 km dont 1/3 en région des Pays de La Loire).



ENGAGEMENTS CLIENTS

Au-delà d'une simple exigence, la satisfaction client est un véritable élément de la culture de notre entreprise, portée par des collaborateurs engagés dans une démarche d'amélioration continue pour respecter les engagements de notre promesse client.



LE SAVIEZ-VOUS ?



COGELEC présente une notation de 64/100 sur l'échelle de maturité ESG, soit un niveau de maturité ESG avancé et supérieur à ce qui est observé dans les entreprises comparables (moyenne évaluée à 35)

Qu'est-ce que l'échelle de maturité ESG ? Il s'agit d'une notation portant sur le caractère responsable de l'entreprise en termes de gouvernance, d'environnement, de ressources humaines et de relation parties prenantes externes.

NOTES

ROZOH BOX

DÉCOUVREZ NOS PACKS TOUT INCLUS

MATÉRIEL + MISE EN RELATION

INTERPHONIE

AUDIO 1 BOUTON P.18-19

VIDÉO 1 BOUTON
AVEC ET SANS LECTEUR P.20-21

CONTRÔLE D'ACCÈS

CLAVIER CODÉ «SLIM» P.22-23

CLAVIER CODÉ AVEC LECTEUR P.22-23

CLAVIER CODÉ P.24-25

LECTEUR DE BADGES
MAINS-LIBRES P.24-25

RÉCEPTEUR HF

P.26-27



INTERPHONE AUDIO

1 BOUTON

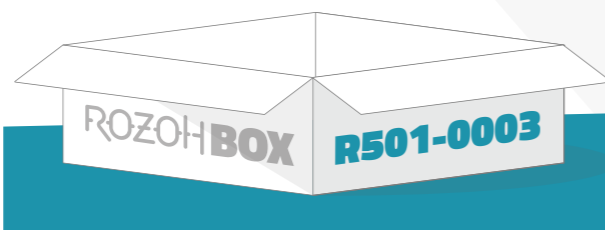
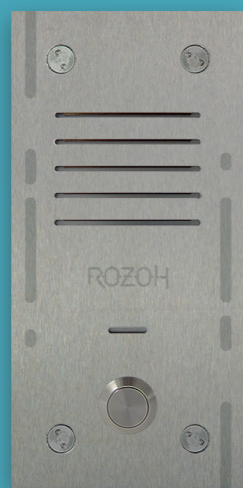

✓ POUR GÉRER L'ACCÈS LOGISTIQUE
D'UNE ENTREPRISE

✓ POSSIBILITÉ DE RAJOUTER UN 2^e INTERPHONE AUDIO
SANS CARTE RELAIS
POUR GÉRER LES ACCÈS POIDS LOURDS ET VÉHICULES LÉGERS

✓ GESTION EN TEMPS RÉEL ET À DISTANCE



INCLUS MISE EN RELATION AUDIO
PENDANT 10 ANS

GAMME INTERPHONIE AUDIO

R501-0003

DESCRIPTIF

DIMENSIONS (L x H x P)	Interphone	88 x 180 x 4 mm
	Cuve	68 x 160 x 40 mm
	Module de transmission 4G	90 x 183 x 72,5 mm
	Carte relais	74 x 59 x 18 mm
GESTION & FONCTIONS	Nombre de Rozoh Access	50 000
	Plages horaires d'accès libre	✓
	Nombre de plages horaires	5/jour sur 365 jours
	Gestion des jours fériés	✓
	Gestion des vacances scolaires	✓
	Nombre de n° de tél. enregistrés par bouton	Jusqu'à 10

CARACTÉRISTIQUES TECHNIQUES

ALIMENTATION	Préconisée (non incluse)	24 VDC 2,5A
	Module de transmission 4G vers carte relais	4 fils - ø8/10e - Max 100 m
CÂBLAGE	Carte relais vers interphone	4 fils - ø8/10e - Max 100 m
	Module de transmission 4G vers interphone	4 fils - ø8/10e - Max 100 m
ENVIRONNEMENT	Indice protection interphone	IP54

INTERPHONE VIDÉO

1 BOUTON
SANS LECTEUR



R204-0001



1 MODULE DE TRANSMISSION 4G



1 CARTE RELAIS



INTERPHONE VIDÉO

1 BOUTON
AVEC LECTEUR



R204-0101

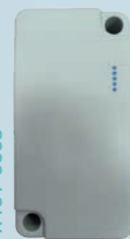

1 MODULE DE TRANSMISSION 4G



1 CARTE RELAIS



✓ IDÉAL POUR ÉQUIPER L'ENTRÉE OU L'ACCUEIL D'UNE ÉCOLE, D'UNE MAIRIE OU D'UNE ENTREPRISE

✓ SOLUTION ULTRA-ÉCONOMIQUE

✓ GESTION EN TEMPS RÉEL ET À DISTANCE

✓ AFFICHAGE DIGITAL DES NOMS

+ INCLUS MISE EN RELATION AUDIO/VIDÉO PENDANT 10 ANS

GAMME INTERPHONIE VIDÉO

R501-0004

R501-0005

DESCRIPTIF

	R501-0004	R501-0005	
DIMENSIONS (L x H x P)	Interphone	135 x 185 x 2,5 mm	135 x 260 x 2,5 mm
	Cuve	112,20 x 160 x 42 mm	112,20 x 235 x 42 mm
	Module de transmission 4G	90 x 183 x 72,5 mm	
	Carte relais	74 x 59 x 18 mm	
GESTION & FONCTIONS	Nombre max de clés, badges, télécommandes	-	50 000
	Nombre max de Rozoh Access	50 000	
	Plages horaires d'accès libre	✓	
	Nombre de plages horaires	5/jour sur 365 jours	
	Gestion des jours fériés	✓	
	Gestion des vacances scolaires	✓	
	Nombre de n° de tél. enregistrés par bouton	Jusqu'à 10	
	Gestion des accessoires par couleur	-	✓

CARACTÉRISTIQUES TECHNIQUES

ALIMENTATION	Préconisée (non incluse)	24 VDC 2,5A
	Module de transmission 4G vers carte relais	4 fils - ø8/10e - Max 100 m
CÂBLAGE	Carte relais vers interphone	4 fils - ø8/10e - Max 100 m
	Module de transmission 4G vers interphone	4 fils - ø8/10e - Max 100 m
ENVIRONNEMENT	Indice protection interphone	IP54

CLAVIER CODÉ " SLIM " AVEC LECTEUR



R302-1001



1 MODULE DE
TRANSMISSION 4G
DATA ECO

1 CARTE
RELAIS

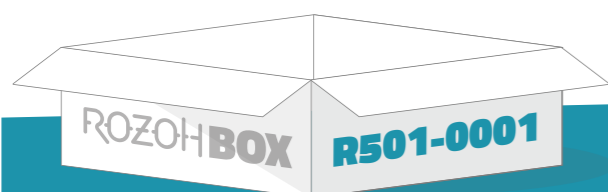

CLAVIER CODÉ AVEC LECTEUR



R302-0001



1 MODULE DE
TRANSMISSION 4G
DATA ECO

1 CARTE
RELAIS

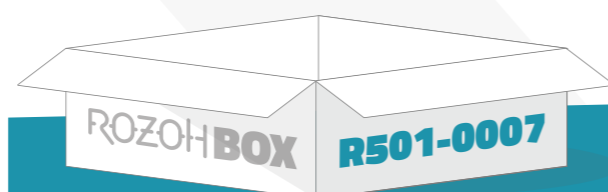

R501-0001 :

- ✓ IDÉAL POUR ÉQUIPER UNE PORTE ISOLÉE EN INTÉRIEUR
- ✓ POSE FACILE EN SAILLIE

R501-0007 :

- ✓ IDÉAL POUR ÉQUIPER UNE PORTE ISOLÉE EN EXTÉRIEUR
- ✓ LECTEUR DE BADGES MAINS-LIBRES



INCLUS DATA ILLIMITÉE
PENDANT 10 ANS

GAMME CONTRÔLE D'ACCÈS

R501-0001

R501-0007

DESCRIPTIF

	R501-0001	R501-0007	
DIMENSIONS (L x H x P)	Clavier	43 x 150 x 23,50 mm	120 x 250 x 2,5 mm
	Cuve	-	101 x 220 x 42 mm
	Module de transmission 4G DATA ECO	96 x 162 x 53 mm	
	Carte relais	74 x 59 x 18 mm	
GESTION & FONCTIONS	Nombre max de codes	500	
	Nombre max de clés, badges, télécommandes et Rozoh access	1000	
	Plages horaires d'accès libre	✓	
	Nombre de plages horaires	5/jour sur 365 jours	
	Gestion des jours fériés	✓	
	Gestion des vacances scolaires	✓	
	Gestion des accessoires par couleur	✓	

CARACTÉRISTIQUES TECHNIQUES

ALIMENTATION	Préconisée (non incluse)	24 VDC 2,5A
CÂBLAGE	Module de transmission 4G vers carte relais	4 fils - ø8/10e - Max 100 m
	Carte relais vers vers contrôle d'accès	4 fils - ø8/10e - Max 100 m
ENVIRONNEMENT	Module de transmission 4G vers contrôle d'accès	4 fils - ø8/10e - Max 100 m
	Indice protection clavier	IP54

CLAVIER CODÉ



R302-0002



1 MODULE DE
TRANSMISSION 4G
DATA ECO

1 CARTE
RELAIS

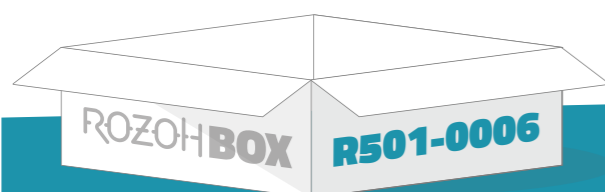

LECTEUR DE BADGES MAINS-LIBRES

DATA* OU DATA ECO**



R301-0001

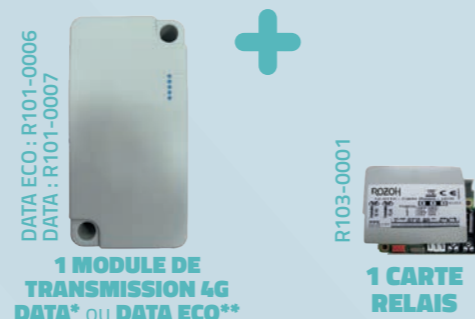

1 MODULE DE
TRANSMISSION 4G
DATA* OU DATA ECO**

1 CARTE
RELAIS



- ✓ IDÉAL POUR UNE PORTE ISOLÉE
- ✓ SOLUTION ULTRA-ÉCONOMIQUE
- ✓ GESTION EN TEMPS RÉEL ET À DISTANCE



INCLUS DATA ILLIMITÉE
PENDANT 10 ANS

GAMME CONTRÔLE D'ACCÈS

R501-0006

R501-0008
R501-0009

DESCRIPTIF

	R501-0006	R501-0008 R501-0009
DIMENSIONS (L x H x P)		
Clavier / Lecteur	130 x 130 x 2,5 mm	130 x 130 x 2,5 mm
Cuve	112,4 x 112,4 x 40 mm	
Module de transmission 4G DATA ECO	96 x 162 x 53 mm	
Module de transmission 4G DATA	-	90 x 183 x 72,5 mm
Carte relais	74 x 59 x 18 mm	
Nombre max de codes	500	-
Nombre max de clés, badges, télécommandes	-	1000 (module DATA ECO) et 50 000 (module DATA)
Nombre max de Rozoh Access	1000	1000 (module DATA ECO) et 50 000 (module DATA)
Plages horaires d'accès libre	✓	
Nombre de plages horaires	5/jour sur 365 jours	
Gestion des jours fériés	✓	
Gestion des vacances scolaires	✓	
Gestion des accessoires par couleur	✓	

CARACTÉRISTIQUES TECHNIQUES

ALIMENTATION	Préconisée (non incluse)	24 VDC 2,5A
CÂBLAGE	Module de transmission 4G vers carte relais	4 fils - ø8/10e - Max 100 m
	Carte relais vers vers contrôle d'accès	4 fils - ø8/10e - Max 100 m
	Module de transmission 4G vers contrôle d'accès	4 fils - ø8/10e - Max 100 m
ENVIRONNEMENT	Indice protection	Clavier : IP54 Lecteur de badges mains-libres : IP54

RÉCEPTEUR HF



R303-0001



- ✓ POUR PILOTER UN PORTAIL, UNE BARRIÈRE À DISTANCE
- ✓ GESTION SIMPLE DES JOURS FÉRIÉS ET DES CONGÉS
- ✓ GESTION INTÉGRÉE DE L'HORLOGE



**INCLUS DATA ILLIMITÉE
PENDANT 10 ANS**

GAMME CONTRÔLE D'ACCÈS

R501-0002

DESCRIPTIF

DIMENSIONS (L x H x P)	Récepteur	90 x 129 x 37 mm
	Module de transmission 4G DATA ECO	96 x 162 x 53 mm
	Carte relais	74 x 59 x 18 mm
GESTION & FONCTIONS	Nombre max de télécommandes et Rozoh access	1000
	Plages horaires d'accès libre	✓
	Nombre de plages horaires	5/jour sur 365 jours
	Gestion des jours fériés	✓
	Gestion des vacances scolaires	✓
	Gestion des accessoires par couleur	✓

CARACTÉRISTIQUES TECHNIQUES

ALIMENTATION	Préconisée (non incluse)	24 VDC 2,5A
	Module de transmission 4G vers carte relais	4 fils - ø8/10e - Max 100 m
CÂBLAGE	Carte relais vers vers contrôle d'accès	4 fils - ø8/10e - Max 100 m
	Module de transmission 4G vers contrôle d'accès	4 fils - ø8/10e - Max 100 m
ENVIRONNEMENT	Indice protection récepteur HF	IP55

L'INTERPHONIE



	INTERPHONE VIDÉO 1 À 3 BOUTONS	INTERPHONE VIDÉO 4 À 20 BOUTONS SAILLIE	INTERPHONE VIDÉO 4 À 20 BOUTONS ENCASTRÉ	INTERPHONE VIDÉO VIZIOH	INTERPHONE VIDÉO À DÉFILEMENT DE NOMS	INTERPHONE AUDIO 1 BOUTON	
REF.	R204-0001 R204-0101 R204-0102 R204-0103	R204-0201 R204-0202 R204-0203	R202-1004 R202-1008 R202-1012 R202-1016 R202-1020	R202-0004 R202-0008 R202-0012 R202-0016 R202-0020	R201-0002	R201-0001	R203-0001
POSE	ENCASTREMENT (option cadre saillie)	SAILLIE	ENCASTREMENT (option cadre saillie)	ENCASTREMENT (option cadre saillie)	ENCASTREMENT (option cadre saillie)	ENCASTREMENT (option cadre saillie)	ENCASTREMENT (option cadre saillie)
NOMBRE DE BOUTONS / FICHES	1 à 3 BOUTONS	4 à 20 BOUTONS	4 à 20 BOUTONS	Option possible : jusqu'à 100	Option possible : jusqu'à 100	1 BOUTON	
AFFICHAGE DES NOMS	AFFICHEURS DIGITAUX	AFFICHEURS DIGITAUX	AFFICHEURS DIGITAUX	À DÉFILEMENT DE NOMS	À DÉFILEMENT DE NOMS		
MISE EN RELATION	VIDÉO	VIDÉO	VIDÉO	VIDÉO	VIDÉO	AUDIO	
FINITION	■ Inox	■ Anthracite	■ Inox		■ Inox	■ Inox	
	PAGES 32-33	PAGES 34-35	PAGES 36-37	PAGES 38-39	PAGES 40-41	PAGES 42-43	

CARACTÉRISTIQUES

ÉQUIPEMENT CONTRÔLE D'ACCÈS

Lecteur de badges mains-libres	✓ AVEC ou SANS	✓ AVEC	✓ AVEC	✓ AVEC	✓ AVEC	
Clavier 12 touches rétro-éclairées	✓ AVEC ou SANS	✓ AVEC	✓ AVEC	✓ AVEC	✓ AVEC	

MODES D'OUVERTURE DE L'ACCÈS

Badges proximité, mains-libres, sans contact, cartes type carte de crédit	✓	✓	✓	✓	✓	
Ouverture depuis l'appli gratuite ROZOH ACCESS	✓	✓	✓	✓	✓	✓

ÉLÉMENTS DE CONFORMITÉ AUX RÉGLEMENTATIONS

Synthèse vocale	✓	✓	✓	✓	✓	✓
Boucle auditive + Caméra vidéo + Picot touche «5» + Contraste touches	✓	✓	✓	✓	✓	

DIMENSIONS

Interphone (L x H x P)	135 x (185 min / 394 max) x 2,5 mm	(118 min / 225 max) x (300 min / 400 max) x 27 mm	(150 min / 260 max) x 445 x 2,5 mm	150 x 343 x 2,5 mm	150 x 300 x 2,5 mm	88 x 180 x 4 mm
Cuve (L x H x P)	Voir notice		Voir notice	127,40 x 318 x 48 mm	126 x 274 x 45 mm	68 x 160 x 40 mm

À RACCORDER AVEC :

MODULE DE TRANSMISSION 4G ET MISES EN RELATION 10 ANS	R101-0009	R101-0009	R101-0009	R101-0011 Option R101-0105	R101-0011 Option R101-0105	R101-0009
CARTE RELAIS	R103-0001	R103-0001	R103-0001	R103-0001	R103-0001	R103-0001

Interphone vidéo 1 bouton AVEC lecteur de badges mains-libres R204-0101



Interphone vidéo 2 boutons AVEC lecteur de badges mains-libres et clavier codé R204-0202

+ PERSONNALISABLE - cf P.12

- ✓ **AFFICHAGE DIGITAL DES NOMS**
- ✓ **LECTEUR DE BADGES MAINS-LIBRES (AVEC OU SANS)**
- ✓ **CLAVIER CODÉ (AVEC OU SANS)**
- ✓ **POSE EN ENCASTREMENT**
- ✓ **FINITION INOX**



INTERPHONE VIDÉO

1 À 3 BOUTONS

GAMME INTERPHONE VIDÉO

SANS clavier codé



NOTICE

✓ **AVEC** clavier codé



NOTICE

NOMBRE DE BOUTONS	SANS clavier codé			✓ AVEC clavier codé			
	1 BOUTON	1 BOUTON	2 BOUTONS	3 BOUTONS	1 BOUTON	2 BOUTONS	3 BOUTONS
LECTEUR DE BADGES MAINS-LIBRES	SANS		✓ AVEC lecteur de badges mains-libres		✓ AVEC lecteur de badges mains-libres		
RÉF.	R204-0001	R204-0101	R204-0102	R204-0103	R204-0201	R204-0202	R204-0203
DIMENSIONS (L x H x P)	Interphone :	135 x 185 x 2,5 mm	135 x 260 x 2,5 mm	135 x 320 x 2,5 mm		135 x 394 x 2,5 mm	
	Cuve d'encastrement :	112 x 160 x 42 mm	112 x 235 x 42 mm	112 x 295 x 42 mm		112 x 354 x 42 mm	

FINITION ■ Inox

ACCESSOIRES

Boîtier saillie	RÉF.	R801-0025	R801-0026	R801-0027	R801-0028
	DIMENSIONS (L x H x P)		191,4 x 141,5 x 43 mm	266,5 x 141,5 x 43 mm	326,4 x 141,5 x 43 mm
FINITION		■ Inox			

Casquette	RÉF.	R801-0029	R801-0030	R801-0031	R801-0032
	DIMENSIONS (L x H x P)		187 x 140,5 x 35 mm	262 x 140,5 x 35 mm	332 x 140,5 x 35 mm
FINITION		■ Inox			

DESCRIPTIF

ÉQUIPEMENT CONTRÔLE D'ACCÈS	Nombre de caractères pour les codes	4 à 10
	Nombre max de codes	5 000
	Nombre max de clés, badges, télécommandes et Rozoh Access	50 000
	Boucle auditive	✓
GESTION & FONCTIONS	Compatible avec badges Mifare Desfire	✓
	Plages horaires d'accès libre	✓
	Nombre de plages horaires	5/jour sur 365 jours
	Gestion des jours fériés et vacances scolaires	✓
	Nombre de n° de tél. enregistrés par bouton	Jusqu'à 10
	Plages horaires d'affichage noms	✓
POSE	Gestion des accessoires par couleur	Selon modèle
	En encastrement	✓
INFORMATIONS COMPLÉMENTAIRES	En saillie	En option
	Durée de la mise en relation	30 secondes à 10 minutes
	Clavier braille	Selon modèle
	Écran d'affichage	2 lignes 16 caractères
	Affichage	Rétro-éclairé
	Messages fonctionnels (appels en cours...)	Synthèse vocale
	Réglage niveau sonore	Sans démontage
	Renvoi automatique appel non abouti	✓

À RACCORDER AVEC

1 MODULE DE TRANSMISSION 4G prépayé 10 ans
R101-0009 (cf P.58)
+
1 CARTE RELAIS
R103-0001 (cf P.60)

CARACTÉRISTIQUES TECHNIQUES

ALIMENTATION	Préconisée (non incluse)	24 VDC 2,5A
ENVIRONNEMENT	Température de fonctionnement interphone	-20° à + 60°C
	Indice protection interphone	IP54



- ✓ **AFFICHAGE DIGITAL DES NOMS**
- ✓ **LECTEUR DE BADGES MAINS-LIBRES**
- ✓ **CLAVIER CODÉ**
- ✓ **POSE EN SAILLIE**
- ✓ **FINITION ANTHRACITE**

Interphone vidéo 4 boutons R202-1004

Interphone vidéo 12 boutons R202-1012

INTERPHONE VIDÉO

4 À 20 BOUTONS

GAMME INTERPHONE VIDÉO



NOMBRE DE BOUTONS	4 BOUTONS	8 BOUTONS	12 BOUTONS	16 BOUTONS	20 BOUTONS
RÉF.	R202-1004	R202-1008	R202-1012	R202-1016	R202-1020
DIMENSIONS (L x H x P)	Interphone :	118 x 400 x 27 mm	225 x 300 x 27 mm	225 x 400 x 27 mm	
	Cuve d'encastrement :	108 x 380 x 21 mm	215 x 280 x 21 mm	215 x 380 x 21 mm	
FINITION	■ Anthracite				

DESCRIPTIF

ÉQUIPEMENT CONTRÔLE D'ACCÈS	Nombre de caractères pour les codes	4 à 10
	Nombre max de codes	5 000
	Nombre max de clés, badges, télécommandes et Rozoh Access	50 000
	Boucle auditive	✓
GESTION & FONCTIONS	Compatible avec badges Mifare Desfire	✓
	Plages horaires d'accès libre	✓
	Nombre de plages horaires	5/jour sur 365 jours
	Gestion des jours fériés et vacances scolaires	✓
	Nombre de n° de tél. enregistrés par bouton	Jusqu'à 10
POSE	Plages horaires d'affichage noms	✓
	Gestion des accessoires par couleur	✓
	En saillie	✓
	Durée de la mise en relation	30 s à 10 min
INFORMATIONS COMPLÉMENTAIRES	Clavier braille	✓
	Écran d'affichage	2 lignes 16 caractères
	Affichage	Rétro-éclairé
	Messages fonctionnels (appels en cours...)	Synthèse vocale
	Réglage niveau sonore	Sans démontage
	Renvoi automatique appel non abouti	✓

À RACCORDER AVEC

1 MODULE DE TRANSMISSION 4G
 prépayé 10 ans
 R101-0009 (cf P.58)

+

1 CARTE RELAIS
 R103-0001 (cf P.60)

CARACTÉRISTIQUES TECHNIQUES

ALIMENTATION	Préconisée (non incluse)	24V - 2A
ENVIRONNEMENT	Température de fonctionnement interphone	-20° à + 60° C
	Indice protection interphone	IP54



+ PERSONNALISABLE - cf P.12

- ✓ AFFICHAGE DIGITAL DES NOMS
- ✓ LECTEUR DE BADGES MAINS-LIBRES
- ✓ CLAVIER CODÉ
- ✓ POSE EN ENCASTREMENT
- ✓ FINITION INOX

INTERPHONE VIDÉO

4 À 20 BOUTONS



VIDÉO



ERP



ANTI-VANDALE



ROZOH.INFO



TEMPS RÉEL / DISTANCE

GAMME INTERPHONE VIDÉO



NOTICE

NOMBRE DE BOUTONS	4 BOUTONS	8 BOUTONS	12 BOUTONS	16 BOUTONS	20 BOUTONS
RÉF.	R202-0004	R202-0008	R202-0012	R202-0016	R202-0020
DIMENSIONS (L x H x P)	Interphone :	150 x 445 x 2,5 mm	260 x 445 x 2,5 mm		
	Cuve d'encastrement :	127 x 420 x 45 mm	237 x 420 x 45 mm		

FINITION ■ Inox

ACCESSOIRES

Boîtier saillie	RÉF.	R801-0013	R801-0014
	DIMENSIONS (L x H x P)	451,5 x 266,5 x 50 mm	451 x 266,5 x 50 mm
	FINITION	■ Inox	
Casquette	RÉF.	R801-0015	R801-0016
	DIMENSIONS (L x H x P)	447 x 156,5 x 35 mm	447 x 265,5 x 35 mm
	FINITION	■ Inox	

DESCRIPTIF

ÉQUIPEMENT CONTRÔLE D'ACCÈS	Nombre de caractères pour les codes	4 à 10
	Nombre max de codes	5 000
	Nombre max de clés, badges, télécommandes et Rozoh Access	50 000
	Boucle auditive	✓
GESTION & FONCTIONS	Compatible avec badges Mifare Desfire	✓
	Plages horaires d'accès libre	✓
	Nombre de plages horaires	5/jour sur 365 jours
	Gestion des jours fériés et vacances scolaires	✓
	Nombre de n° de tél. enregistrés par bouton	Jusqu'à 10
	Plages horaires d'affichage noms	✓
POSE	Gestion des accessoires par couleur	✓
	En encastrement	✓
INFORMATIONS COMPLÉMENTAIRES	En saillie	En option
	Durée de la mise en relation	30 s à 10 min
	Clavier braille	✓
	Écran d'affichage	2 lignes 16 caractères
	Affichage	Rétro-éclairé
	Messages fonctionnels (appels en cours...)	Synthèse vocale
	Réglage niveau sonore	Sans démontage
	Renvoi automatique appel non abouti	✓

À RACCORDER AVEC

1 MODULE DE TRANSMISSION 4G
prépayé 10 ans

R101-0009 (cf P.58)



1 CARTE RELAIS

R103-0001 (cf P.60)

CARACTÉRISTIQUES TECHNIQUES

ALIMENTATION	Préconisée (non incluse)	24V - 2A
ENVIRONNEMENT	Température de fonctionnement interphone	-20° à + 60°C
	Indice protection interphone	IP54

NOUVEAUTÉ

Interphone VIZIOH

+ PERSONNALISABLE - cf P.12

Interphone vidéo VIZIOH R201-0002



- ✓ **ÉCRAN COULEUR LCD** AVEC CAPTEUR POUR AJUSTEMENT DE LA LUMINOSITÉ
- ✓ **LECTEUR DE BADGES MAINS-LIBRES**
- ✓ **CLAVIER CODÉ**
- ✓ **CAMÉRA INVISIBLE**
- ✓ POSE EN ENCASTREMENT
- ✓ FINITION INOX

INTERPHONE VIDÉO



À DÉFILEMENT DE NOMS

GAMME INTERPHONE VIDÉO À DÉFILEMENT DE NOMS



NOTICE

RÉF.	R201-0002
DIMENSIONS (L x H x P)	Interphone : 150 x 343 x 2,50 mm Cuve d'encastrement : 127,40 x 318 x 48 mm
FINITION	■ Inox

ACCESSOIRES

Boîtier saillie	RÉF.	R801-0033
	DIMENSIONS (L x H x P)	156,50 x 349,60 x 50 mm
Casquette	FINITION	■ Inox
	RÉF.	R801-0034
	DIMENSIONS (L x H x P)	155,50 x 345,20 x 35 mm
	FINITION	■ Inox

DESCRIPTIF

ÉQUIPEMENT CONTRÔLE D'ACCÈS	Nombre de caractères pour les codes	4 à 10
	Nombre max de codes	5 000
	Nombre max de clés, badges, télécommandes et Rozoh Access	50 000
	Compatible avec badges Mifare Desfire	✓
GESTION & FONCTIONS	Plages horaires d'accès libre	✓
	Nombre de plages horaires	5/jour sur 365 jours
	Gestion des jours fériés et vacances scolaires	✓
	Nombre de n° de tél. enregistrés par bouton	Jusqu'à 10
	Plages horaires d'affichage noms	✓
POSE	Gestion des accessoires par couleur	Selon modèle
	Encastré	✓
	En saillie	En option
INFORMATIONS COMPLÉMENTAIRES	Durée de la mise en relation	30 secondes à 10 minutes
	Clavier braille	✓
	Boucle auditive	✓
	Affichage nom sur plages horaires	✓
	Écran LCD couleur 7 x 5,3 cm	Rétro-éclairé
	Messages fonctionnels (appels en cours...)	Synthèse vocale + affichage
	Réglage niveau sonore	Sans démontage
	Renvoi automatique appel non abouti	✓

À RACCORDER AVEC

1 MODULE DE TRANSMISSION 4G
prépayé 10 ans
R101-0011 (cf P.58)

Fiche contact supplémentaire
R101-0105

+

1 CARTE RELAIS
R103-0001 (cf P.60)

CARACTÉRISTIQUES TECHNIQUES

ALIMENTATION	Préconisée (non incluse)	24 VDC 2,5A
ENVIRONNEMENT	Température de fonctionnement interphone	-20° à + 60°C
	Indice protection interphone	IP54 / IK08

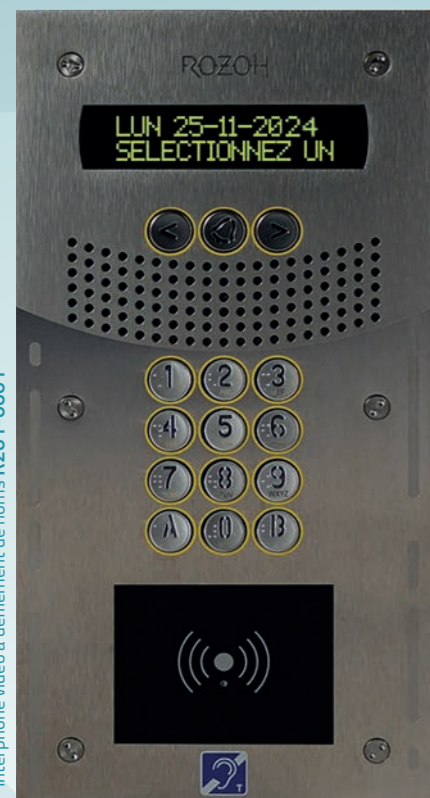

+ PERSONNALISABLE - cf P.12

- ✓ FAIBLE ENCOMBREMENT
- ✓ FAÇADE SUR CHARNIÈRE PIVOTANTE
- ✓ LECTEUR DE BADGES MAINS-LIBRES
- ✓ CLAVIER CODÉ
- ✓ POSE EN ENCASTREMENT
- ✓ FINITION INOX



VIDÉO



ERP



ANTI-VANDALE



ROZOH.INFO



TEMPS RÉEL / DISTANCE

INTERPHONE VIDÉO

À DÉFILEMENT DE NOMS

GAMME INTERPHONE VIDÉO



NOTICE

RÉF.	R201-0001
DIMENSIONS (L x H x P)	Interphone : 150 x 300 x 2,5 mm Cuve d'encastrement : 126 x 274 x 45 mm
FINITION	■ Inox
ACCESSOIRES	
Boîtier saillie	RÉF. R801-0007
DIMENSIONS (L x H x P)	305,5 x 155,5 x (en haut 67 / en bas 52,05) mm
FINITION	■ Inox
Casquette	RÉF. R801-0009
DIMENSIONS (L x H x P)	305,5 x 155,5 x 35 mm
FINITION	■ Inox



DESCRIPTIF

ÉQUIPEMENT CONTRÔLE D'ACCÈS	Nombre max de fiches	100
	Nombre de caractères pour les codes	4 à 10
	Nombre max de codes	5 000
	Nombre max de clés, badges, télécommandes et Rozoh Access	50 000
GESTION & FONCTIONS	Boucle auditive	✓
	Compatible avec badges Mifare Desfire	✓
	Plages horaires d'accès libre	✓
	Nombre de plages horaires	5/jour sur 365 jours
	Gestion des jours fériés et vacances scolaires	✓
	Nombre de n° de tél. enregistrés par bouton	Jusqu'à 10
POSE	Plages horaires d'affichage noms	✓
	Gestion des accessoires par couleur	✓
INFORMATIONS COMPLÉMENTAIRES	Encastrément	✓
	En saillie	En option
	Durée de la mise en relation	30 s à 10 min
	Clavier braille	✓
	Écran d'affichage	2 lignes 16 caractères
	Affichage	Rétro-éclairé
	Messages fonctionnels (appels en cours...)	Synthèse vocale
	Réglage niveau sonore	Sans démontage
	Renvoi automatique appel non abouti	✓

À RACCORDER AVEC

1 MODULE DE TRANSMISSION 4G
prépayé 10 ans

R101-0011 (cf P.58)

Fiche contact
supplémentaire
R101-0105

1 CARTE RELAIS

R103-0001 (cf P.60)

CARACTÉRISTIQUES TECHNIQUES

ALIMENTATION	Préconisée (non incluse)	24 VDC 2,5A
ENVIRONNEMENT	Température de fonctionnement interphone	-20° à + 60°C
	Indice protection interphone	IP54

Interphone audio 1 bouton R203-0001

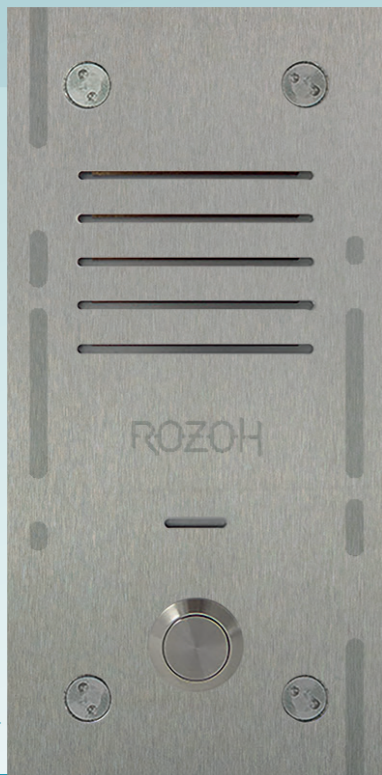

- ✓ **INTÉGRATION FACILE DANS UN POTEAU**
(88 MM DE LARGEUR)
- ✓ **IDÉAL POUR SÉCURISER UN BÂTIMENT TERTIAIRE OU INDUSTRIEL**
- ✓ POSE EN ENCASTREMENT
- ✓ FINITION INOX



AUDIO



ANTI-VANALE



ROZOH.INFO



TEMPS RÉEL / DISTANCE

INTERPHONE AUDIO

1 BOUTON

GAMME INTERPHONE AUDIO



NOTICE

RÉF.	R203-0001
DIMENSIONS (L x H x P)	Interphone : 88 x 180 x 4 mm Cuve d'encastrement : 68 x 160 x 40 mm
FINITION	■ Inox
ACCESSOIRES	
Boîtier saillie	
RÉF.	R801-0011
DIMENSIONS (L x H x P)	185 x 93 x (en haut 60 / en bas 40) mm
FINITION	■ Inox

DESCRIPTIF

GESTION & FONCTIONS	Plages horaires d'accès libre	✓
	Nombre de plages horaires	5/jour sur 365 jours
	Gestion des jours fériés et vacances scolaires	✓
	Nombre de n° de tél. enregistrés par bouton	Jusqu'à 10
POSE	Nombre max de Rozoh Access	50 000
	En encastrement	✓
	En saillie	En option
INFORMATIONS COMPLÉMENTAIRES	Durée de la mise en relation	30 s à 10 min
	Clavier braille	✓
	Messages fonctionnels (appels en cours...)	Synthèse vocale
	Réglage niveau sonore	Sans démontage
	Renvoi automatique appel non abouti	✓

À RACCORDER AVEC

1 MODULE DE TRANSMISSION 4G

R101-0009 (cf P.58)

+

1 CARTE RELAIS

R103-0001 (cf P.60)

CARACTÉRISTIQUES TECHNIQUES

ALIMENTATION	Préconisée (non incluse)	24V - 2A
ENVIRONNEMENT	Température de fonctionnement interphone	-20° à + 60° C
	Indice protection interphone	IP54





**INTERPHONE VIDÉO
1 À 3 BOUTONS**

**INTERPHONE VIDÉO
4 À 20 BOUTONS
SAILLIE**

**INTERPHONE VIDÉO
4 À 20 BOUTONS
ENCASTRÉ**

**INTERPHONE VIDÉO
VIZIOH**

**INTERPHONE VIDÉO
À DÉFILEMENT
DE NOMS**

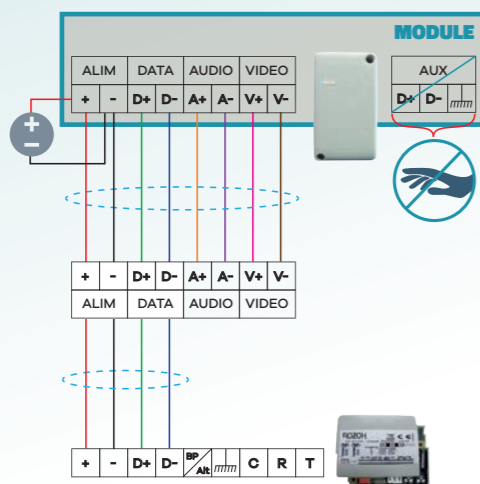

**INTERPHONE AUDIO
1 BOUTON**

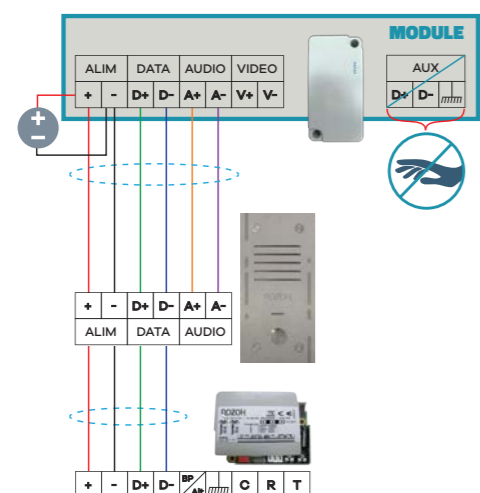

*Pour visualiser le schéma 2 interphones audio, scannez le QR code de la notice page 42

CONTRÔLE D'ACCÈS

CLAVIER CODÉ

CLAVIER CODÉ +
LECTEUR DE BADGES
MAINS-LIBRES "SLIM" P.48

CLAVIER CODÉ +
LECTEUR DE BADGES
MAINS-LIBRES P.49

CLAVIER CODÉ P.50

LECTEUR DE BADGES
MAINS-LIBRES P.51

BOUTON POUSSOIR P.52

RÉCEPTEUR HF P.53

SCHÉMAS SIMPLIFIÉS
& CÂBLAGE P.54

LE CONTRÔLE D'ACCÈS

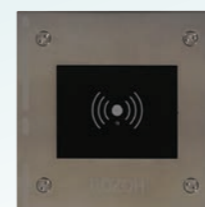
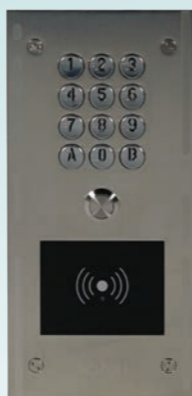

CLAVIER CODÉ "SLIM" AVEC LECTEUR DE BADGES MAINS-LIBRES

CLAVIER CODÉ AVEC LECTEUR DE BADGES MAINS-LIBRES

CLAVIER CODÉ

LECTEUR DE BADGES MAINS-LIBRES

BOUTON POUSSOIR

RÉCEPTEUR HF (868 MHz)

REF.	R302-1001	R302-0001	R302-0002	R301-0001	R304-0001 à 0004	R303-0001
POSE	SAILLIE	ENCASTREMENT (option boîtier saillie)	ENCASTREMENT (option boîtier saillie)	ENCASTREMENT (option boîtier saillie)	ENCASTREMENT (option boîtier saillie)	
FONCTION MAINS-LIBRES	✓	✓		✓	✓	
NOMBRE MAX DE BADGES / TÉLÉCOMMANDES / ROZOH ACCESS (selon module de transmission)	50 000	50 000		50 000		50 000
NOMBRE MAX. DE CODES (selon module de transmission)	5 000	5 000	5 000			
FINITION	■ Anthracite	■ Inox	■ Inox	■ Inox	■ Chrome Mat ■ Or □ Blanc ■ Anthracite	
	PAGE 48	PAGE 49	PAGE 50	PAGE 51	PAGE 52	PAGE 53

CARACTÉRISTIQUES

Compatibilité appli ROZOH ACCESS	✓	✓	✓	✓		✓
Accès libre	✓	✓	✓	✓		✓
Gestion jours fériés et vacances scolaires	✓	✓	✓	✓		✓
PLAGES HORAIRES						
Nombre de plages horaires	5/jour sur 365 jours	5/jour sur 365 jours	5/jour sur 365 jours	5/jour sur 365 jours		5/jour sur 365 jours
Historique des événements	✓	✓	✓	✓		✓
Compatibilité badges Mifare Desfire concurrents	✓	✓		✓		

DIMENSIONS

Produit (L x H x P)	43 x 150 x 23,50 mm	120 x 250 x 2,5 mm	130 x 130 x 2,5 mm	130 x 130 x 2,5 mm	Bouton avec plaque : 33 x 50 x 3,5 mm Boîtier encastré : 81 x 81 x 8 mm Boîtier saillie : 43 x 145 x 26 mm	90 X 129 X 37 mm
Cuve (L x H x P)		100,4 x 220 x 42 mm	112,4 x 112,4 x 40 mm	112,4 x 112,4 x 40 mm		

À RACCORDER AVEC :

MODULE DE TRANSMISSION 4G : SOUSCRIPTION AU SERVICE DE GESTION À DISTANCE ET DE MISES EN RELATION	DATA ÉCO : R101-0006 (-1000 utilisateurs / + 500 codes) ou DATA : R101-0007 (-50 000 utilisateurs / + 5 000 codes)	DATA ÉCO : R101-0006 (-1000 utilisateurs / + 500 codes) ou DATA : R101-0007 (-50 000 utilisateurs / + 5 000 codes)	DATA ÉCO : R101-0006 (-1000 utilisateurs / + 500 codes) ou DATA : R101-0007 (-50 000 utilisateurs / + 5 000 codes)	DATA ÉCO : R101-0006 (-1000 utilisateurs / + 500 codes) ou DATA : R101-0007 (-50 000 utilisateurs / + 5 000 codes)		
CARTE RELAIS	R103-0001	R103-0001	R103-0001	R103-0001	R103-0001	R103-0001



Clavier codé avec lecteur de badges mains-libres "SLIM" R302-1001

- ✓ IDÉAL POUR UNE INSTALLATION EN INTÉRIEUR
- ✓ TRÈS FAIBLE ENCOMBREMENT
- ✓ S'INSTALLE PARTOUT
- ✓ LECTEUR DE BADGES MAINS-LIBRES
- ✓ CLAVIER CODÉ 12 TOUCHES
- ✓ POSE EN SAILLIE
- ✓ FINITION ANTHRACITE



NOTICE

CLAVIER CODÉ "SLIM" AVEC LECTEUR DE BADGES MAINS-LIBRES



ROZOH.INFO



TEMPS RÉEL / DISTANCE

GAMME CLAVIER CODÉ "SLIM"

RÉF.	R302-1001
DIMENSIONS (L x H x P)	43 x 150 x 23,50 mm
FINITION	■ Anthracite

DESCRIPTIF

ÉQUIPEMENT CONTRÔLE D'ACCÈS	Nombre de caractères pour les codes	4 à 10
	Nombre max de codes	5000 (selon modules de transmission)
	Nombre max de clés, badges, télécommandes et Rozoh Access	50 000 (selon modules de transmission)
GESTION & FONCTIONS	Plages horaires d'accès libre	✓
	Nombre de plages horaires	5/jour sur 365 jours
	Gestion des jours fériés et vacances scolaires	✓
POSE	Gestion des accessoires par couleur	✓
	En saillie	✓

À RACCORDER AVEC

1 MODULE DE TRANSMISSION 4G
 DATA ECO ou DATA
R101-0006 ou R101-0007
(cf P.59)

+

1 CARTE RELAIS
R103-0001 (cf P.60)

CARACTÉRISTIQUES TECHNIQUES

ALIMENTATION	Préconisée (non incluse)	24V - 2A
ENVIRONNEMENT	Température de fonctionnement	-20° à +60°C
	Indice protection	IP54

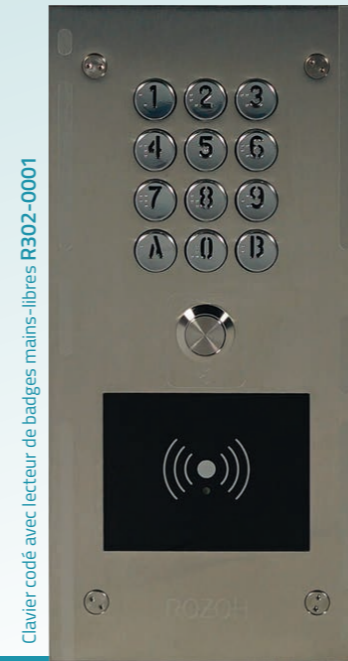

Clavier codé avec lecteur de badges mains-libres R302-0001

+ PERSONNALISABLE - cf P.12

- ✓ IDÉAL POUR UNE INSTALLATION EN EXTÉRIEUR
- ✓ ASSORTI AUX INTERPHONES ENCASTRÉS
- ✓ IDÉAL POUR ÉQUIPER UNE PORTE ISOLÉE
- ✓ LECTEUR DE BADGES MAINS-LIBRES
- ✓ CLAVIER CODÉ 12 TOUCHES
- ✓ POSE EN ENCASTREMENT
- ✓ FINITION INOX



NOTICE

CLAVIER CODÉ AVEC LECTEUR DE BADGES MAINS-LIBRES



ANTI-VANDALE



ROZOH.INFO



TEMPS RÉEL / DISTANCE

GAMME CLAVIER CODÉ

RÉF.	R302-0001
DIMENSIONS (L x H x P)	Clavier codé : 120 x 250 x 2,5 mm Cuve d'encastrement : 100,4 x 220 x 42 mm
FINITION	■ Inox

ACCESSOIRES

Boîtier saillie	RÉF. R801-0004
DIMENSIONS (L x H x P)	255,5 x 125,5 x 58,5 mm
FINITION	■ Inox

DESCRIPTIF

ÉQUIPEMENT CONTRÔLE D'ACCÈS	Nombre de caractères pour les codes	4 à 10
	Nombre max de codes	5000 (selon modules de transmission)
	Nombre max de clés, badges, télécommandes et Rozoh Access	50 000 (selon modules de transmission)
GESTION & FONCTIONS	Clavier braille	✓
	Compatible avec badges Mifare Desfire	✓
	Plages horaires d'accès libre	✓
	Nombre de plages horaires	5/jour sur 365 jours
	Gestion des jours fériés et vacances scolaires	✓
POSE	Gestion des accessoires par couleur	✓
	En encastrement	✓
	En saillie	En option

À RACCORDER AVEC

1 MODULE DE TRANSMISSION 4G
 DATA ECO ou DATA
R101-0006 ou R101-0007
(cf P.59)

+

1 CARTE RELAIS
R103-0001 (cf P.60)

CARACTÉRISTIQUES TECHNIQUES

ALIMENTATION	Préconisée (non incluse)	24 VDC 2,5A
ENVIRONNEMENT	Température de fonctionnement	-20° à +60°C
	Indice protection	IP54

- ✓ ASSORTI AUX INTERPHONES ENCASTRÉS
- ✓ IDÉAL POUR UNE PORTE ISOLÉE
- ✓ CLAVIER CODÉ 12 TOUCHES
- ✓ POSE EN ENCASTREMENT
- ✓ FINITION INOX



Clavier codé R302-0002



NOTICE

CLAVIER CODÉ



ANTI-VANDALE



ROZOH.INFO



TEMPS RÉEL / DISTANCE

GAMME CLAVIER CODÉ

RÉF.		R302-0002
DIMENSIONS (L x H x P)	Clavier codé :	130 x 130 x 2,5 mm
	Cuve d'encastrement :	112,4 x 112,4 x 40 mm
FINITION		■ Inox

DESCRIPTIF

ÉQUIPEMENT CONTRÔLE D'ACCÈS	Nombre de caractères pour les codes	4 à 10
	Nombre max de codes	5000 (selon modules de transmission)
	Nombre max de Rozoh Access	50 000 (selon modules de transmission)
	Clavier braille	✓
GESTION & FONCTIONS	Plages horaires d'accès libre	✓
	Nombre de plages horaires	5/jour sur 365 jours
	Gestion des jours fériés et vacances scolaires	✓
	Gestion des accessoires par couleur	✓
POSE	En encastrement	✓
	En saillie	En option

À RACCORDER AVEC

1 MODULE DE
TRANSMISSION 4G
DATA ECO ou DATA



1 CARTE RELAIS

R101-0006 ou R101-0007
(cf P.59)

R103-0001 (cf P.60)

CARACTÉRISTIQUES TECHNIQUES

ALIMENTATION	Préconisée (non incluse)	24 VDC 2,5A
ENVIRONNEMENT	Température de fonctionnement	-20° à + 60°C
	Indice protection	IP54

- ✓ ASSORTI AUX INTERPHONES ENCASTRÉS
- ✓ IDÉAL POUR UNE PORTE ISOLÉE
- ✓ LECTEUR DE BADGES MAINS-LIBRES
- ✓ POSE EN ENCASTREMENT
- ✓ FINITION INOX



Lecteur de badges mains-libres R301-0001



NOTICE

LECTEUR DE BADGES MAINS-LIBRES



ANTI-VANDALE



ROZOH.INFO



TEMPS RÉEL / DISTANCE

GAMME CLAVIER CODÉ

RÉF.		R301-0001
DIMENSIONS (L x H x P)	Lecteur:	130 x 130 x 2,5 mm
	Boîtier seul :	112,4 x 112,4 x 40 mm
FINITION		■ Inox

ACCESSOIRES

Boîtier saillie	RÉF.	R801-0001
	DIMENSIONS (L x H x P)	130 x 130 x 40 mm
	FINITION	■ Inox

DESCRIPTIF

ÉQUIPEMENT CONTRÔLE D'ACCÈS	Nombre max de clés, badges, télécommandes et Rozoh Access	50 000 (selon modules de transmission)
	Compatible avec badges Mifare Desfire	✓
GESTION & FONCTIONS	Plages horaires d'accès libre	✓
	Nombre de plages horaires	5/jour sur 365 jours
	Gestion des jours fériés et vacances scolaires	✓
	Gestion des accessoires par couleur	✓
POSE	En encastrement	✓
	En saillie	En option

À RACCORDER AVEC

1 MODULE DE
TRANSMISSION 4G
DATA ECO ou DATA



1 CARTE RELAIS

R101-0006 ou R101-0007
(cf P.59)

R103-0001 (cf P.60)

CARACTÉRISTIQUES TECHNIQUES

ALIMENTATION	Préconisée (non incluse)	24 VDC 2,5A
ENVIRONNEMENT	Température de fonctionnement	-20° à + 60°C
	Indice protection	IP54

Bouton poussoir de sortie, seul, en encastré ou en saillie R304-0001 à 0004



- ✓ AVEC ET SANS CONTACT
- ✓ TEMPS D'OUVERTURE RÉGLABLE
- ✓ 2 TONALITÉS DE BUZZER AU CHOIX
- ✓ COULEUR DE RÉTROÉCLAIRAGE PERSONNALISABLE
- ✓ POSE EN ENCASTREMENT
- ✓ PLUSIEURS FINITIONS



NOTICE

BOUTON POUSSOIR







ANTI-VANDALE



ERP

GAMME BOUTON POUSSOIR

	 1 BOUTON POUSSOIR SANS CONTACT	 Boîtier saillie	 Boîtier encastré	 PACK COMPLET : 1 Bouton poussoir sans contact + 1 boîtier encastré + 1 boîtier saillie
DIMENSIONS (L x H)	33 x 50 x 3,5 mm	43 x 145 mm	81 x 81 mm	-
FINITION				
<input checked="" type="checkbox"/> Chrome Mat	R304-0001	R801-0017	R801-0018	R304-0101
<input checked="" type="checkbox"/> Or	R304-0002	R801-0019	R801-0020	R304-0102
<input type="checkbox"/> Blanc	R304-0003	R801-0021	R801-0022	R304-0103
<input checked="" type="checkbox"/> Anthracite	R304-0004	R801-0023	R801-0024	R304-0104

CARACTÉRISTIQUES TECHNIQUES

ALIMENTATION	Préconisée (non incluse)	12V 3A / 24V 1,5A
	Capteur infrarouge	✓
	Temporisation réglable	0,2 à 60 sec.
CARACTÉRISTIQUES	Signal d'état lumineux	8 couleurs : blanc, rouge, orange, jaune, vert, turquoise, bleu, rose
	Signal d'état sonore	2 tonalités
	Braille	✓
ENVIRONNEMENT	Température de fonctionnement	-20° à +60°C
	Indice protection	IP54

- ✓ INSTALLATION RAPIDE
- ✓ POSSIBILITÉ DE DÉPORTER UNE ANTENNE ACTIVE
- ✓ RÉCEPTEUR HF AVEC ANTENNE INTÉGRÉE
- ✓ POSE EN EXTÉRIEUR

Récepteur HF R303-0001



NOTICE

RÉCEPTEUR HF AVEC ANTENNE INTÉGRÉE



ERP



ROZOH.INFO



TEMPS RÉEL / DISTANCE

GAMME RÉCEPTEUR HF

RÉF.	R303-0001
DIMENSIONS (L x H x P)	Récepteur avec son boîtier fermé : 90 x 129 x 37 mm

DESCRIPTIF

ÉQUIPEMENT	Nombre max de télécommandes et Rozoh Access	50 000 (selon modules de transmission)
CONTRÔLE D'ACCÈS	Fréquence	868 MHz
	Rolling code	✓
	Plages horaires d'accès libre	✓
GESTION & FONCTIONS	Nombre de plages horaires	5/jour sur 365 jours
	Gestion des jours fériés et vacances scolaires	✓
	Gestion des accessoires par couleur	✓
POSE	En extérieur	✓

À RACCORDER AVEC

1 MODULE DE TRANSMISSION 4G
DATA ECO ou DATA

[R101-0006](#) ou [R101-0007](#)
(cf P.59)

+

1 CARTE RELAIS

[R103-0001](#) (cf P.60)

CARACTÉRISTIQUES TECHNIQUES

ALIMENTATION	Préconisée (non incluse)	24V - 1,5A
ENVIRONNEMENT	Température de fonctionnement	-20° à +60°C
	Indice protection	IP55

SCHÉMAS SIMPLIFIÉS & CÂBLAGE



CLAVIER CODÉ
AVEC LECTEUR
DE BADGES
MAINS-LIBRES
« SLIM »

CLAVIER CODÉ
AVEC LECTEUR
DE BADGES
MAINS-LIBRES

CLAVIER CODÉ

**LECTEUR
DE BADGES
MAINS-LIBRES**

**RÉCEPTEUR
HF**

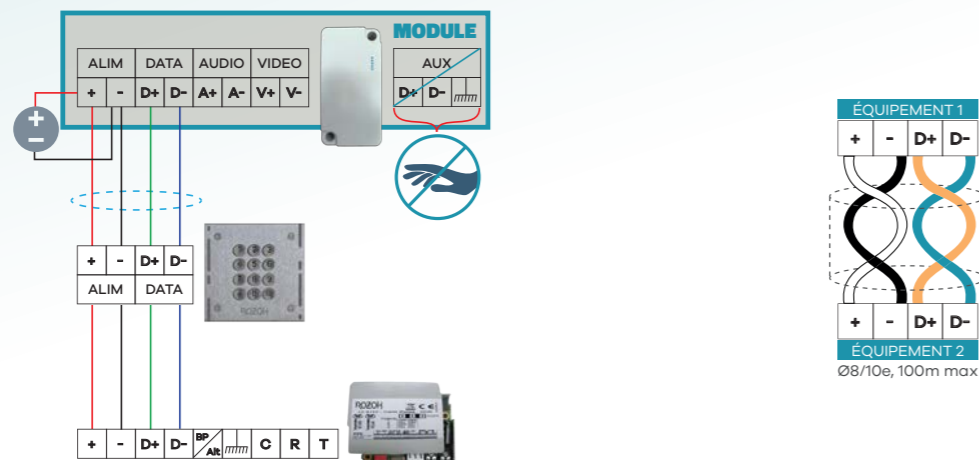

BOUTON POUSSOIR

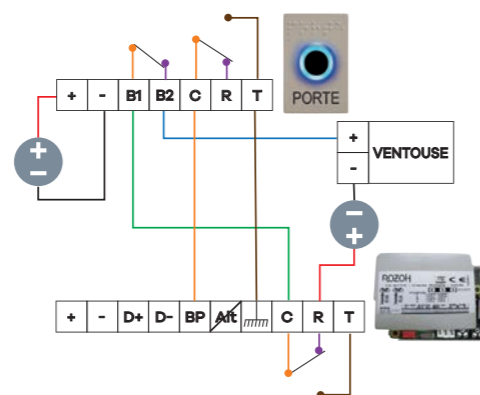

ACCESSOIRES

BADGES ET TÉLÉCOMMANDES

BADGES TYPE CARTE DE CRÉDIT	P.56
BADGES ÉLECTRONIQUES DE PROXIMITÉ	P.56
BADGES ÉLECTRONIQUES MAINS-LIBRES MIFARE DESFIRE	P.57
TÉLÉCOMMANDES 4 CANAUX BI-TECHNOLOGIE MIFARE DESFIRE	P.57

PROGRAMMATEUR USB

P.57

MODULES DE TRANSMISSION 4G

POUR INTERPHONIE	P.58
POUR CONTRÔLE D'ACCÈS	P.59

CARTE RELAIS

P.60

ANTENNES

P.60

BOÎTIERS SAILLIE ET CASQUETTES

P.61

+ PERSONNALISEZ TOUS VOS BADGES ET TÉLÉCOMMANDES - cf P.12

Badge 1 face ROZOH
+ 1 face blanche personnalisable en série
R402-0004



- ✓ PERSONNALISATION SUR DEMANDE
- ✓ MIFARE DESFIRE

BADGES TYPE CARTE DE CRÉDIT

GAMME BADGES TYPE CARTE DE CRÉDIT	1 FACE ROZOH + 1 FACE BLANCHE NON PERSONNALISABLE	1 FACE BLANCHE NON PERSONNALISABLE + 1 FACE PERSONNALISABLE EN SÉRIE	2 FACES PERSONNALISABLES EN SÉRIE	1 FACE ROZOH + 1 FACE PERSONNALISABLE EN SÉRIE
RÉF.	R402-0001	R402-0002	R402-0003	R402-0004
COLISAGE	20			
DIMENSIONS (L x H)	85 x 55 mm			
CARACTÉRISTIQUES TECHNIQUES				
ENVIRONNEMENT	Température de fonctionnement	-20° à + 70°C		
	Indice protection	IP68		

Badges électroniques de proximité
R401-0001 à R401-0005



- ✓ ERGONOMIQUE ET ROBUSTE
- ✓ MIFARE DESFIRE
- ✓ INSERT INOX GRAVÉ

BADGES ÉLECTRONIQUES DE PROXIMITÉ

GAMME BADGES ÉLECTRONIQUES DE PROXIMITÉ	Noir	Bleu	Vert	Rouge	Gris
RÉF.	R401-0001	R401-0002	R401-0003	R401-0004	R401-0005
COLISAGE	20				
DIMENSIONS (L x H)	41 x 64,7 mm				
CARACTÉRISTIQUES TECHNIQUES					
ENVIRONNEMENT	Température de fonctionnement	-20° à + 70°C			
	Indice protection	IP68			
	Indice résistance aux chocs mécaniques	IK08			

Badges électroniques mains-libres
R403-0001 à R403-0003



- ✓ PERMET L'OUVERTURE À DISTANCE RAYON DE 1 M
- ✓ MIFARE DESFIRE MÉMOIRE 1KO
- ✓ INSERT ALU GRAVÉ

BADGES ÉLECTRONIQUES MAINS-LIBRES MIFARE DESFIRE

GAMME BADGES ÉLECTRONIQUES MAINS-LIBRES	Noir	Bleu	Vert
RÉF.	R403-0001	R403-0002	R403-0003
COLISAGE	10		
DIMENSIONS (L x H x P)	44 x 71 x 11 mm		
CARACTÉRISTIQUES TECHNIQUES			
ALIMENTATION	Fournie avec 1 pile CR 2032		
ENVIRONNEMENT	Température de fonctionnement	-20° à + 60°C	
	Température de stockage	0° à + 35°C	
	Indice protection	IP50	

Télécommandes 4 canaux
R404-0001 à R404-0003



- ✓ INTÈGRE LES DEUX TECHNOLOGIES : UTILISATION EN BADGE OU TÉLÉCOMMANDE
- ✓ TECHNOLOGIE HF 868 MHZ
- ✓ MIFARE DESFIRE MÉMOIRE 1KO
- ✓ INSERT ALU GRAVÉ

TÉLÉCOMMANDES 4 CANAUX BI-TECHNOLOGIE MIFARE DESFIRE

GAMME TÉLÉCOMMANDES 4 CANAUX	Noir	Bleu	Vert
RÉF.	R404-0001	R404-0002	R404-0003
COLISAGE	10		
DIMENSIONS (L x H x P)	44 x 71 x 11 mm		
CARACTÉRISTIQUES TECHNIQUES			
ALIMENTATION	Fournie avec 1 pile CR 2032		
ENVIRONNEMENT	Température de fonctionnement	0° à + 60°C	
	Température de stockage	0° à + 35°C	
	Indice protection	IP50	

Programmeur USB
R801-0101



- ✓ PROGRAMME TOUS LES BADGES ET TÉLÉCOMMANDES SUR LE SITE ROZOH.INFO
- ✓ COMPATIBLE WINDOWS ET MAC OS
- ✓ POUR BADGES, TÉLÉCOMMANDES ET BADGES TYPE CARTE DE CRÉDIT

PROGRAMMATEUR USB

GAMME PROGRAMMATEUR USB	R801-0101	
RÉF.	R801-0101	
COLISAGE	10	
DIMENSIONS (L x H x P)	89 x 180 x 24 mm	
CARACTÉRISTIQUES TECHNIQUES		
ALIMENTATION	Par le port USB	
ENVIRONNEMENT	Température de fonctionnement	-20° à + 50°C
	Température de stockage	-20° à + 70°C

Modules de transmission 4G interphonie
R101-0009 et R101-0011



✓ INTERPHONIE





MODULE DE TRANSMISSION 4G

INSTALLATION RAPIDE SANS ABONNEMENT POUR TOUS LES TYPES D'ACCÈS

Modules de transmission 4G contrôle d'accès
R101-0007



✓ CONTRÔLE D'ACCÈS





MODULE DE TRANSMISSION 4G

INSTALLATION RAPIDE SANS ABONNEMENT POUR TOUS LES TYPES D'ACCÈS

GAMME MODULES DE TRANSMISSION 4G INTERPHONIE



NOTICE

POUR INTERPHONE	À BOUTONS ✓	À DÉFILEMENT ✓
RÉF.	R101-0009	R101-0011
Ajout d'une fiche supplémentaire	-	R101-0105
DIMENSIONS (L x H x P)	90 x 183 x 72,5 mm	

+ INCLUS DATA AUDIO/VIDÉO ILLIMITÉE PENDANT 10 ANS

DESCRIPTIF

GESTION & FONCTIONS	À BOUTONS ✓	À DÉFILEMENT ✓
Nombre max de codes	5 000	5 000
Nombre d'accessoires	50 000	50 000
Plages horaires d'accès libre	✓	✓
Nombre de plages horaires	5/jour sur 365 jours	5/jour sur 365 jours
Gestion des jours fériés et vacances scolaires	✓	✓
Nombre de n° de tél. enregistrés par bouton / fiche	Jusqu'à 10	Jusqu'à 10

À RACCORDER AVEC

1 CARTE RELAIS

R103-0001 (cf P.60)

CARACTÉRISTIQUES TECHNIQUES

ALIMENTATION	Préconisée (non incluse)	24 VDC 2,5A
CABLÂGE	Module de transmission 4G vers carte relais	4 fils - ø8/10e - Max 100 m
	Carte relais vers interphone	4 fils - ø8/10e - Max 100 m
	Module de transmission 4G vers interphone	4 fils - ø8/10e - Max 100 m

GAMME MODULES DE TRANSMISSION 4G CONTRÔLE D'ACCÈS



NOTICE



NOTICE

POUR CONTRÔLE D'ACCÈS	DATA ÉCO ✓	DATA ✓
RÉF.	R101-0006	R101-0007
DIMENSIONS (L x H x P)	96 x 162 x 53 mm	90 x 183 x 72,5 mm

+ INCLUS DATA ILLIMITÉE PENDANT 10 ANS

DESCRIPTIF

GESTION & FONCTIONS	DATA ÉCO ✓	DATA ✓
Nombre max de codes	500	5 000
Nombre d'accessoires	1 000	50 000
Plages horaires d'accès libre	✓	✓
Nombre de plages horaires	5/jour sur 365 jours	5/jour sur 365 jours
Gestion des jours fériés et vacances scolaires	✓	✓

À RACCORDER AVEC

1 CARTE RELAIS

R103-0001 (cf P.60)

CARACTÉRISTIQUES TECHNIQUES

ALIMENTATION	Préconisée (non incluse)	24 VDC 2,5A
CABLÂGE	Module de transmission 4G vers carte relais	4 fils - ø8/10e - Max 100 m
	Carte relais vers interphone	4 fils - ø8/10e - Max 100 m
ENVIRONNEMENT	Indice protection	IP54

Carte relais R103-0001

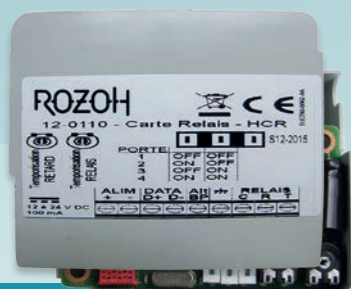

- ✓ **JUSQU'À 4 CARTES PAR MODULE DE TRANSMISSION 4G**
- ✓ **SOLUTION ULTRA ÉCONOMIQUE POUR PILOTER PLUSIEURS PORTES**

CARTE RELAIS



NOTICE

GAMME CARTE RELAIS

RÉF.	R103-0001
DIMENSIONS (L x H x P)	74 x 59 x 18 mm
CARACTÉRISTIQUES TECHNIQUES	
ALIMENTATION	12 à 24 VDC 100mA
ENVIRONNEMENT	Température de fonctionnement interphone Indice protection
	-10° à +45° C IP40
TEMPORISATION DE RETARD	De 0 à 90 sec. (environ)
TEMPORISATION D'OUVERTURE	De 0,2 à 60 sec. (environ)
	1 carte = 1 accès ou 1 alerte

SCHÉMA SIMPLIFIÉ* & CÂBLAGE



*Pour visualiser le schéma de câblage du module 4G Data - carte relais, veuillez scanner le QR CODE pour accéder à la notice de la carte relais.

Antenne pour module 4G-IP R801-0103



ANTENNE POUR MODULE 4G-IP

GAMME ANTENNE DÉPORTÉE HF	
RÉF.	R801-0103
DIMENSIONS (L x H)	48 X 82 mm
CARACTÉRISTIQUES TECHNIQUES	
ENVIRONNEMENT	Indice protection
	IP66

Antenne déportée HF R801-0102

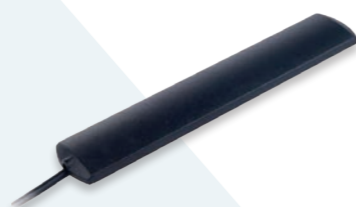

ANTENNE DÉPORTÉE HF

GAMME ANTENNE DÉPORTÉE HF	
RÉF.	R801-0102
DIMENSIONS (L x H x P)	22 x 116 x 8 mm



BOÎTIERS SAILLIE

GAMME CONTRÔLE D'ACCÈS

	RÉF.	DIMENSIONS (L x H x P)	FINITION
Boîtier saillie pour lecteur de badges mains-libres (R301-0001)	R801-0001	130 x 130 x 40 mm	■ Inox
Boîtier saillie pour clavier codé avec lecteur de badges (R302-0001)	R801-0004	255,5 x 125,5 x 58,5 mm	

GAMME INTERPHONIE

	RÉF.	DIMENSIONS (L x H x P)	FINITION
Boîtier saillie pour interphone vidéo à défilement (R201-0001)	R801-0007	305,5 x 155,5 x 67-52,05 mm	■ Inox
Boîtier saillie pour interphone audio 1 bouton (R203-0001)	R801-0011	185 x 93 x 60-40 mm	
Boîtier saillie pour interphone vidéo 4 boutons (R202-0004)	R801-0013	451,5 x 266,5 x 50 mm	
Boîtier saillie pour interphone vidéo 8 à 20 boutons (R202-0008 à R202-0020)	R801-0014	451 x 266,5 x 50 mm	
Boîtier saillie pour interphone vidéo 1 bouton sans lecteur de badges mains-libres (R204-0001)	R801-0025	191,4 x 141,5 x 43 mm	
Boîtier saillie pour interphone vidéo 1 bouton avec lecteur de badges mains-libres (R204-0101)	R801-0026	266,5 x 141,5 x 43 mm	
Boîtier saillie pour interphone vidéo 2 et 3 boutons avec lecteur de badges mains-libres (R204-0102 et R204-0103)	R801-0027	326,4 x 141,5 x 43 mm	
Boîtier saillie pour interphone vidéo 1, 2, 3 boutons avec lecteur de badges mains-libres et clavier codé (R204-0201 à R204-0203)	R801-0028	400,4 x 141,5 x 30,5 mm	
Boîtier saillie pour interphone vidéo à défilement de noms VIZIOH (R201-0002)	R801-0033	156,50 x 349,60 x 50 mm	



CASQUETTES

GAMME INTERPHONIE

	RÉF.	DIMENSIONS (L x H x P)	FINITION
Casquette pour interphone vidéo à défilement (R201-0001)	R801-0009	305,5 x 155,5 x 35 mm	■ Inox
Casquette pour interphone vidéo 4 boutons (R202-0004)	R801-0015	447 x 156,5 x 35 mm	
Casquette pour interphone vidéo 8 à 20 boutons (R202-0008 à R202-0020)	R801-0016	447 x 265,5 x 35 mm	
Casquette pour interphone vidéo 1 bouton sans lecteur de badges mains-libres (R204-0001)	R801-0029	187 x 140,5 x 35 mm	
Casquette pour interphone 1 vidéo bouton avec lecteur de badges mains-libres (R204-0101)	R801-0030	262 x 140,5 x 35 mm	
Casquette pour interphone vidéo 2 et 3 boutons avec lecteur de badges mains-libres (R204-0102 et R204-0103)	R801-0031	332 x 140,5 x 35 mm	
Casquette pour interphone vidéo 1, 2, 3 boutons avec lecteur de badges mains-libres et clavier codé (R204-0201 à R204-0203)	R801-0032	396 x 140,5 x 35 mm	
Casquette pour interphone vidéo à défilement VIZIOH (R201-0002)	R801-0034	155,50 x 345,20 x 35 mm	

kibolt
DES SOLUTIONS
INNOVANTES
**POUR SÉCURISER
VOS ACCÈS !**



kibolt

propose des
solutions pour

SÉCURISER

toutes
les portes et

CONTRÔLER

les accès de
vos bâtiments.

kibolt
SMART

LA SOLUTION CLÉ ET CYLINDRE

Une clé **intelligente** et **incopiable** pour tous vos accès, conçue pour ouvrir uniquement les portes autorisées.

+	+	+
<p>INCOPIABLE - Technologie MIFARE PLUS</p>	<p>UNE CLÉ pour ouvrir TOUTES les portes équipées du cylindre.</p>	<p>Compatible avec le lecteur ROZOH MIFARE</p>
+	+	+
<p>DISPONIBLE en 6 COULEURS</p>		<p>Conçue pour des CENTAINES DE MILLIERS d'ouvertures / fermetures</p>

kibolt
HOME

LA SERRURE MULTIPOINTS CONNECTÉE

Un dispositif conçu pour veiller sur votre famille et votre domicile, même à distance, tout en offrant une protection contre les intrusions et les cambriolages

+	+	+
<p>S'ADAPTE À TOUTES LES PORTES</p>	<p>COMPATIBLE avec les INTERPHONES ROZOH</p>	<p>Serrure multipoints connectée 4G et wifi pour une GESTION À DISTANCE ET EN TEMPS RÉEL</p>



Kibolt permet de gérer toutes les
AUTORISATIONS D'ACCÈS À DISTANCE,
via notre **outil de gestion sécurisé et gratuit** :

WWW.ROZOH.INFO

Clé électronique Kibolt Smart KCLE-0102-02



Cylindre traversant 2 côtés clé KCYL-3030L-02



PRÉSENTATION

NOTICE

- ✓ **UNE CLÉ POUR OUVRIR TOUTES LES PORTES ÉQUIPÉES DU CYLINDRE**
- ✓ **CONÇUE POUR DES CENTAINES DE MILLIERS D'OUVERTURES / FERMETURES**
- ✓ **INCOPIABLE TECHNOLOGIE MIFARE DESFIRE**
- ✓ **GESTION GRATUITE À DISTANCE SUR WWW.ROZOH.INFO**

KIBOLT SMART



ROZOH.INFO

GAMME CLÉ ÉLECTRONIQUE

DIMENSIONS (L x H x P)

87 x 32 x 10 mm

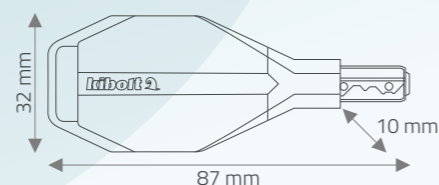

RÉF.	KCLE-0101-02	KCLE-0102-02	KCLE-0103-02	KCLE-0104-02	KCLE-0105-02	KCLE-0108-02
FINITION	■ Noir	■ Bleu*	■ Rouge*	■ Vert*	■ Jaune*	■ Ivoire

* Coloris bleu, rouge, vert et jaune, disponibles à partir d'octobre 2025

ACCESSOIRE

Programmeur USB Kiprogr®



RÉF. KPRO-0001-02

DESCRIPTIF et CARACTÉRISTIQUES TECHNIQUES

GESTION & FONCTIONS	Nombre de cylindres autorisés par clé	1000
	Numéro unique gravé sur l'insert métal (9 chiffres)	✓
	Remplacement d'une clé par une autre	✓
	Interdiction d'une clé par une autre	✓
	Utilisation comme une « Clépass »	✓
	Compatibilité tous cylindres Kibolt	✓
	Utilisation sur les lecteurs de proximité	✓
	Reconnaissance automatique Formes et Couleurs	✓
	Autorisations identiques à Rozoh	✓
	Mises à jour avec le mini programmeur USB Kiprogr®	✓
INFORMATIONS COMPLÉMENTAIRES	Durée de vie de la pile (CR 1632) - fournie	5 ans
	Accès facile pile	✓
	Garantie matériel (hors pile)	3 ans
ENVIRONNEMENT	Température de fonctionnement	-25 °C à +65 °C
	Indice protection	IP67

GAMME CYLINDRE ÉLECTRONIQUE

FINITIONS

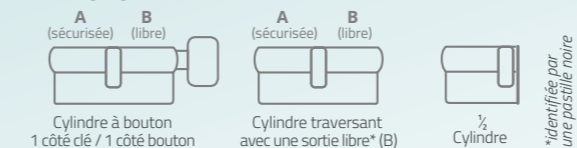

COMMENT CHOISIR LES CYLINDRES

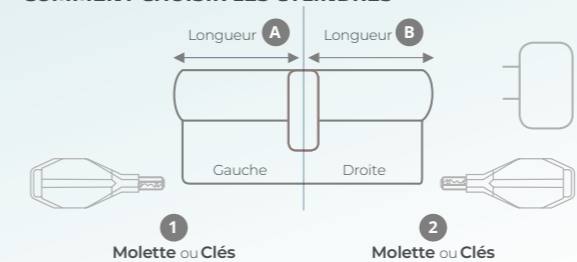

LES 1/2 CYLINDRES

1/2 CYLINDRES « clé »	Taille en mm	1/2 CYLINDRES « clé »	Taille en mm
KCYL-3000D-02	30	KCYL-3550B-02	35-50
KCYL-3500D-02	35	KCYL-3565B-02	35-65
KCYL-4000D-02	40	KCYL-3570B-02	35-70
KCYL-4500D-02	45	KCYL-3575B-02	35-75
KCYL-5000D-02	50	KCYL-3580B-02	35-80
KCYL-5500D-02	55	KCYL-4030B-02	40-30
KCYL-6000D-02	60	KCYL-4035B-02	40-35
KCYL-6500D-02	65	KCYL-4040B-02	40-40
KCYL-7000D-02	70	KCYL-4045B-02	40-45
KCYL-7500D-02	75	KCYL-4050B-02	40-50
KCYL-8000D-02	80	KCYL-4055B-02	40-55
		KCYL-4060B-02	40-60
		KCYL-4065B-02	40-65
		KCYL-4070B-02	40-70
		KCYL-4075B-02	40-75
		KCYL-4080B-02	40-80
		KCYL-4530B-02	45-30
		KCYL-4535B-02	45-35
		KCYL-4540B-02	45-40
		KCYL-4545B-02	45-45
		KCYL-4550B-02	45-50
		KCYL-4555B-02	45-55
		KCYL-4560B-02	45-60
		KCYL-4565B-02	45-65
		KCYL-4570B-02	45-70
		KCYL-4575B-02	45-75
		KCYL-4580B-02	45-80
		KCYL-5030B-02	50-30
		KCYL-5035B-02	50-35
		KCYL-5040B-02	50-40
		KCYL-5045B-02	50-45
		KCYL-5050B-02	50-50
		KCYL-5055B-02	50-55
		KCYL-5060B-02	50-60
		KCYL-5065B-02	50-65
		KCYL-5070B-02	50-70
		KCYL-5075B-02	50-75
		KCYL-5080B-02	50-80
		KCYL-5530B-02	55-30
		KCYL-5535B-02	55-35
		KCYL-5540B-02	55-40
		KCYL-5545B-02	55-45
		KCYL-5550B-02	55-50
		KCYL-5555B-02	55-55
		KCYL-5560B-02	55-60
		KCYL-5565B-02	55-65
		KCYL-5570B-02	55-70
		KCYL-5575B-02	55-75
		KCYL-5580B-02	55-80
		KCYL-6030B-02	60-30
		KCYL-6035B-02	60-35
		KCYL-6040B-02	60-40
		KCYL-6045B-02	60-45
		KCYL-6050B-02	60-50
		KCYL-6055B-02	60-55
		KCYL-6060B-02	60-60
		KCYL-6065B-02	60-65
		KCYL-6070B-02	60-70
		KCYL-6075B-02	60-75
		KCYL-6080B-02	60-80
		KCYL-6530B-02	65-30
		KCYL-6535B-02	65-35
		KCYL-6540B-02	65-40
		KCYL-6545B-02	65-45
		KCYL-6550B-02	65-50
		KCYL-6555B-02	65-55

KCYL-6560B-02	65-60	KCYL-6560B-02	65-60	KCYL-6560B-02	65-60
KCYL-6565B-02	65-65	KCYL-6565B-02	65-65	KCYL-6565B-02	65-65
KCYL-6570B-02	65-70	KCYL-6570B-02	65-70	KCYL-6570B-02	65-70
KCYL-6575B-02	65-75	KCYL-6575B-02	65-75	KCYL-6575B-02	65-75
KCYL-6580B-02	65-80	KCYL-6580B-02	65-80	KCYL-6580B-02	65-80
KCYL-7030B-02	70-30	KCYL-7030B-02	70-30	KCYL-7030B-02	70-30
KCYL-7035B-02	70-35	KCYL-7035B-02	70-35	KCYL-7035B-02	70-35
KCYL-7040B-02	70-40	KCYL-7040B-02	70-40	KCYL-7040B-02	70-40
KCYL-7045B-02	70-45	KCYL-7045B-02	70-45	KCYL-7045B-02	70-45
KCYL-7050B-02	70-50	KCYL-7050B-02	70-50	KCYL-7050B-02	70-50
KCYL-7055B-02	70-55	KCYL-7055B-02	70-55	KCYL-7055B-02	70-55
KCYL-7060B-02	70-60	KCYL-7060B-02	70-60	KCYL-7060B-02	70-60
KCYL-7065B-02	70-65	KCYL-7065B-02	70-65	KCYL-7065B-02	70-65
KCYL-7070B-02	70-70	KCYL-7070B-02	70-70	KCYL-7070B-02	70-70
KCYL-7075B-02	70-75	KCYL-7075B-02	70-75	KCYL-7075B-02	70-75
KCYL-7080B-02	70-80	KCYL-7080B-02	70-80	KCYL-7080B-02	70-80
KCYL-7530B-02	75-30	KCYL-7530B-02	75-30	KCYL-7530B-02	75-30
KCYL-7535B-02	75-35	KCYL-7535B-02	75-35	KCYL-7535B-02	75-35
KCYL-7540B-02	75-40	KCYL-7540B-02	75-40	KCYL-7540B-02	75-40
KCYL-7545B-02	75-45	KCYL-7545B-02	75-45	KCYL-7545B-02	75-45
KCYL-7550B-02	75-50	KCYL-7550B-02	75-50	KCYL-7550B-02	75-50
KCYL-7555B-02	75-55	KCYL-7555B-02	75-55	KCYL-7555B-02	75-55
KCYL-7560B-02	75-60	KCYL-7560B-02	75-60	KCYL-7560B-02	75-60
KCYL-7565B-02	75-65	KCYL-7565B-02	75-65	KCYL-7565B-02	75-65
KCYL-7570B-02	75-70	KCYL-7570B-02	75-70	KCYL-7570B-02	75-70
KCYL-7575B-02	75-75	KCYL-7575B-02	75-75	KCYL-7575B-02	75-75
KCYL-7580B-02	75-80	KCYL-7580B-02	75-80	KCYL-7580B-02	75-80
KCYL-8030B-02	80-30	KCYL-8030B-02	80-30	KCYL-8030B-02	80-30
KCYL-8035B-02	80-35	KCYL-8035B-02	80-35	KCYL-8035B-02	80-35
KCYL-8040B-02	80-40	KCYL-8040B-02	80-40	KCYL-8040B-02	80-40
KCYL-8045B-02	80-45	KCYL-8045B-02	80-45	KCYL-8045B-02	80-45
KCYL-8050B-02	80-50	KCYL-8050B-02	80-50	KCYL-8050B-02	80-50
KCYL-8055B-02	80-55	KCYL-8055B-02	80-55	KCYL-8055B-02	80-55
KCYL-8060B-02	80-60	KCYL-8060B-02	80-60	KCYL-8060B-02	80-60
KCYL-8065B-02	80-65	KCYL-8065B-02	80-65	KCYL-8065B-02	80-65
KCYL-8070B-02	80-70	KCYL-8070B-02	80-70	KCYL-8070B-02	80-70
KCYL-8075B-02	80-75	KCYL-8075B-02	80-75	KCYL-8075B-02	80-75
KCYL-8080B-02	80-80	KCYL-8080B-02	80-80	KCYL-8080B-02	80-80

LES CYLINDRES TRAVERSANTS CLÉ/CLÉ

CYLINDRES TRAVERSANTS « clé / clé »	(A-B) en mm	CYLINDRES TRAVERSANTS « clé / clé »	(A-B) en mm
KCYL-3030L-02	30-30	KCYL-3030L-02	30-30
KCYL-3035L-02	30-35	KCYL-3035L-02	30-35
KCYL-3040L-02	30-40	KCYL-3040L-02	30-40
KCYL-3045L-02	30-45	KCYL-3045L-02	30-45
KCYL-3050L-02	30-50	KCYL-3050L-02	30-50
KCYL-3055L-02	30-55	KCYL-3055L-02	30-55
KCYL-3060L-02	30-60	KCYL-3060L-02	30-60
KCYL-3065L-02	30-65	KCYL-3065L-02	30-65
KCYL-3070L-02	30-70	KCYL-3070L-02	30-70
KCYL-3075L-02	30-75	KCYL-3075L-02	30-75
KCYL-3080L-02	30-80	KCYL-3080L-02	30-80
KCYL-3530L-02	35-30	KCYL-3530L-02	35-30
KCYL-3535L-02	35-35	KCYL-3535L-02	35-35
KCYL-3540L-02	35-40	KCYL-3540L-02	35-40
KCYL-3545L-02	35-45	KCYL-3545L-02	35-45
KCYL-3550L-02	35-50	KCYL-3550L-02	35-50
KCYL-3555L-02	35-55	KCYL-3555L-02	35-55
KCYL-3560L-02	35-60	KCYL-3560L-02	35-60
KCYL-3565L-02	35-65	KCYL-3565L-02	35-65
KCYL-3570L-02	35-70	KCYL-3570L-02	35-70
KCYL-3575L-02	35-75	KCYL-3575L-02	35-75
KCYL-3580L-02	35-80	KCYL-3580L-02	35-80
KCYL-4030L-02	40-30	KCYL-4030L-02	40-30
KCYL-4035L-02	40-35	KCYL-4035L-02	40-35
KCYL-4040L-02	40-40	KCYL-4040L-02	40-40
KCYL-4045L-02	40-45	KCYL-4045L-02	40-45
KCYL-4050L-02	40-50	KCYL-4050L-02	40-50
KCYL-4055L-02	40-55	KCYL-4055L-02	40-55
KCYL-4060L-02	40-60	KCYL-4060L-02	40-60
KCYL-4065L-02	40-65	KCYL-4065L-02	40-65
KCYL-4070L-02	40-70	KCYL-4070L-02	40-70
KCYL-4075L-02	40-75	KCYL-4075L-02	40-75
KCYL-4080L-02	40-80	KCYL-4080L-02	40-80
KCYL-4530L-02	45-30	KCYL-4530L-02	45-30
KCYL-4535L-02	45-35	KCYL-4535L-02	45-35
KCYL-4540L-02	45-40	KCYL-4540L-02	45-40
KCYL-4545L-02	45-45	KCYL-4545L-02	45-45
KCYL-4550L-02	45-50	KCYL-4550L-02	45-50
KCYL-4555L-02	45-55	KCYL-4555L-02	45-55
KCYL-4560L-02	45-60	KCYL-4560L-02	45-60
KCYL-4565L-02	45-65	KCYL-4565L-02	45-65
KCYL-4570L-02	45-70	KCYL-4570L-02	45-70
KCYL-4575L-02	45-75	KCYL-4575L-02	45-75
KCYL-4580L-02	45-80	KCYL-4580L-02	45-80
KCYL-5030L-02	50-30	KCYL-5030L-02	50-30
KCYL-5035L-02	50-35	KCYL-5035L-02	50-35
KCYL-5040L-02	50-40	KCYL-5040L-02	50-40
KCYL-5045L-02	50-45	KCYL-5045L-02	50-45
KCYL-5050L-02	50-50	KCYL-5050L-02	50-50
KCYL-5055L-02	50-55	KCYL-5055L-02	50-55
KCYL-5060L-02	50-60	KCYL-5060L-02	50-60
KCYL-5065L-02	50-65	KCYL-5065L-02	50-65
KCYL-5070L-02	50-70	KCYL-5070L-02	50-70
KCYL-5075L-02	50-75	KCYL-5075L-02	50-75
KCYL-5080L-02	50-80	KCYL-5080L-02	50-80

DESCRIPTIF et CARACTÉRISTIQUES TECHNIQUES

GESTION & FONCTIONS	Nombre de cylindres autorisés par clé	Illimité
	Numéro unique gravé sur l'insert métal (9 chiffres)	✓
	Outil de gestion (pour les gestionnaires)	www.rozoh.info
SÉCURITÉ	Remplacement d'un cylindre par un autre sans incidence sur « l'organigramme » (avec le programmeur de cylindre)	✓
	Mise à jour avec la clé Kibolt	✓
	Historique des entrées	✓
	Gestion des plages horaires, dates et jours fériés	✓
	Haute résistance au perçage	✓
USAGE	Incrochetable (canon sans goupille ni rotor)	✓
	Système de cryptage permanent	✓
	Sans maintenance	✓
ENVIRONNEMENT	Sans câblage électrique	✓
	Alimentation par la clé	✓
	Nombre de manœuvres garanties	100 000
ENVIRONNEMENT	Sortie libre	✓
	Garantie matériel	3 ans
	Température de fonctionnement	-25 °C à +65 °C
ENVIRONNEMENT	Indice protection	IP54



MAIRIE PLUSIEURS ACCÈS INTÉRIEUR & EXTÉRIEUR

FONCTIONNEMENT DE L'INSTALLATION

- ✓ Les télécommandes ouvrent l'accès principal, la porte de service et la porte de parking.
- ✓ Les visiteurs ont accès à la mairie librement sur une plage horaire déterminée.
- ✓ Les associations disposent de codes d'accès temporaires.
- ✓ Les prestataires externes ont un code temporaire sur la porte principale.

À NOTER :

Il est préférable d'installer le module de transmission 4G en hauteur et à l'extérieur.

Distance max entre le module de transmission 4G et ses périphériques : 100 m avec paires torsadées 4 fils 8/10^e.

MATÉRIEL NÉCESSAIRE

- ✓ 1 module de transmission 4G interphone à boutons incluant 10 ans de mises à jour Data illimitées et communication. Réf. R101-0009
- ✓ 4 cartes relais. Réf. R103-0001
- ✓ 3 boutons poussoirs sans contact. Réf. R304-0001
- ✓ 1 récepteur HF avec antenne intégrée. Réf. R303-0001
- ✓ 1 lecteur de badges mains-libres, pose en encastrement. Réf. R301-0001
- ✓ 1 interphone vidéo 2 boutons avec lecteur de badges mains-libres et clavier codé. Réf. R204-0202
- ✓ 1 clavier codé + lecteur de badges mains-libres Slim, pose en saillie. Réf. R302-1001

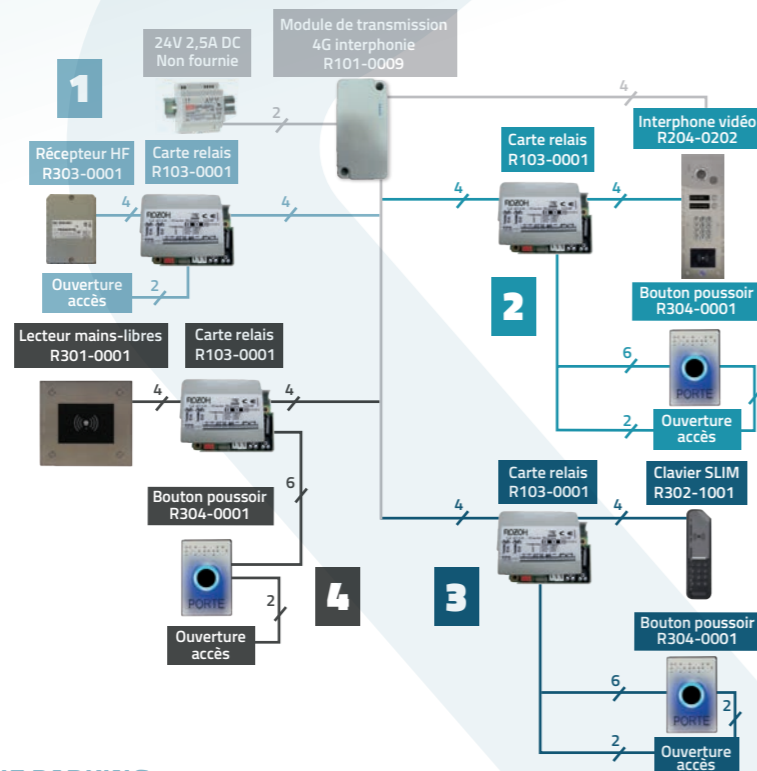

1 RÉCEPTEUR HF PARKING

2 INTERPHONE VIDÉO 2 BOUTONS AVEC LECTEUR DE BADGES MAINS-LIBRES ET CLAVIER CODÉ SUR L'ENTRÉE AU PORTAIL (+ BP DE SORTIE)

3 CLAVIER CODÉ + LECTEUR DE BADGES MAINS-LIBRES « SLIM » SUR UNE PORTE INTÉRIEURE (+ BP DE SORTIE) SUR LA PORTE PRINCIPALE (+ BP DE SORTIE)

4 LECTEUR DE BADGES MAINS-LIBRES (+ BP DE SORTIE) SUR LA PORTE DE SERVICE

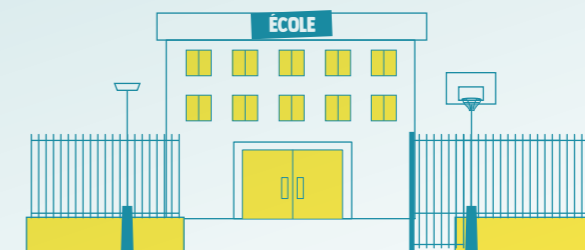

ÉCOLE UN PORTAIL

FONCTIONNEMENT DE L'INSTALLATION

- ✓ Les badges ouvrent le portail grâce au lecteur mains-libres.
- ✓ Les visiteurs appellent la permanence de l'école avec l'interphone.
- ✓ L'agent de permanence reçoit l'appel sur son téléphone fixe (audio), son PC et/ou tablette et/ou smartphone en vidéo.
- ✓ Les associations et les prestataires externes ont des codes d'accès temporaires.
- ✓ Les prestataires externes ont un code temporaire sur la porte principale.

MATÉRIEL NÉCESSAIRE

- ✓ 1 module de transmission 4G interphone à boutons incluant Data/audio/vidéo illimitées pendant 10 ans. Réf. R101-0009
- ✓ 1 interphone vidéo 1 bouton avec lecteur de badges mains-libres et clavier codé, pose en encastrement. Réf. R204-0201
- ✓ 1 carte relais. Réf. R103-0001
- ✓ 1 bouton poussoir sans contact. Réf. R304-0001

À NOTER :

Il est préférable d'installer le module de transmission 4G en hauteur et à l'extérieur.

Distance max entre le module de transmission 4G et ses périphériques : 100 m avec paires torsadées 4 fils 8/10^e.

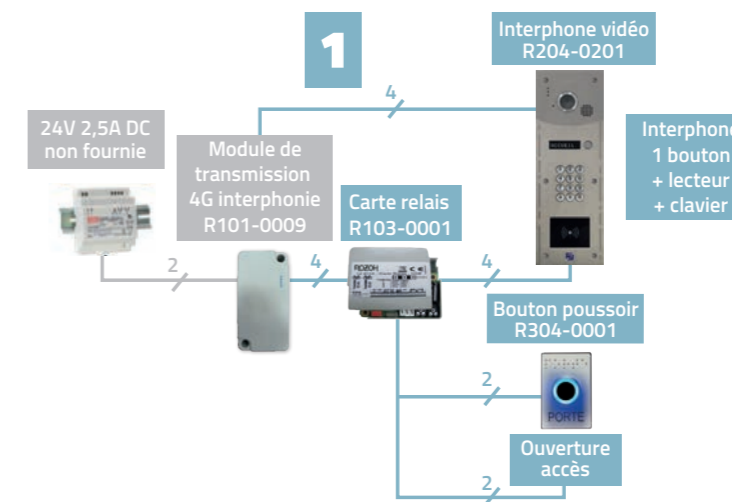

1 INTERPHONE VIDÉO SUR L'ENTRÉE AU PORTAIL (+ BP DE SORTIE)

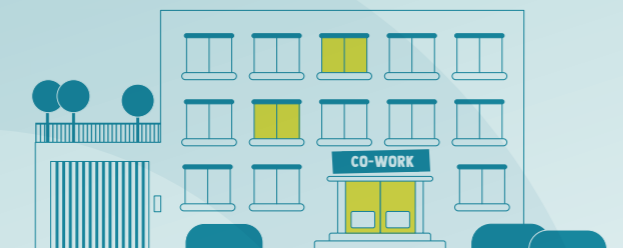

SITE TERTIAIRE

ACCÈS EXTÉRIEUR & INTÉRIEUR + PARKING

FONCTIONNEMENT DE L'INSTALLATION

- ✓ Les badges ouvrent l'accès principal et la porte intérieure.
- ✓ Les visiteurs ont accès au parking librement sur une plage horaire déterminée.
- ✓ Les associations disposent de codes d'accès temporaires.
- ✓ Les prestataires externes ont un code temporaire sur la porte principale.

À NOTER :

Il est préférable d'installer le module de transmission 4G en hauteur et à l'extérieur.

Distance max entre le module de transmission 4G et ses périphériques : 100 m avec paires torsadées 4 fils 8/10e.

MATÉRIEL NÉCESSAIRE

- ✓ 1 module de transmission 4G interphone à défilement incluant Data/audio/vidéo illimitées pendant 10 ans, valable pour une fiche. Réf. R101-0011
- ✓ 1 interphone vidéo à défilement, avec clavier codé et lecteur de badges mains-libres pose en encastrement. Réf. R201-0001
- ✓ 3 cartes relais. Réf. R103-0001
- ✓ 2 boutons poussoirs sans contact. Réf. R304-0001
- ✓ 1 clavier codé + lecteur de badges mains-libres Slim, pose en saillie. Réf. R302-1001
- ✓ 1 clavier codé + lecteur de badges. Réf. R302-0001, Réf pour clavier codé seul : R302-0002

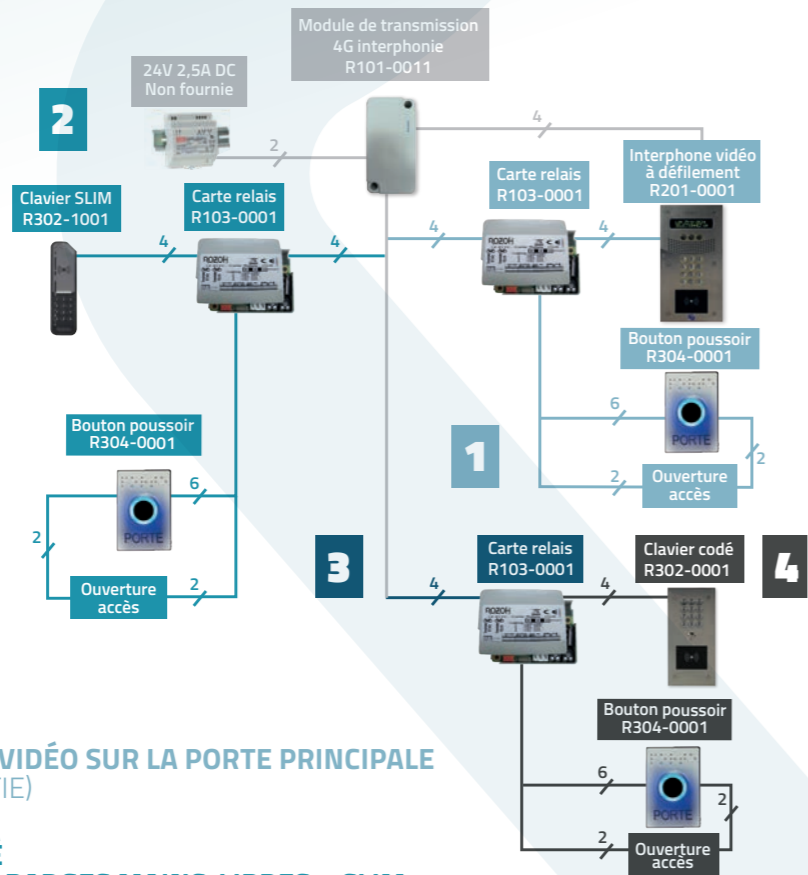

1 INTERPHONE VIDÉO SUR LA PORTE PRINCIPALE (+ BP DE SORTIE)

2 CLAVIER CODÉ + LECTEUR DE BADGES MAINS-LIBRES « SLIM » SUR UNE PORTE INTÉRIEURE (+ BP DE SORTIE)

3 CARTE RELAIS POUR UTILISATION DE L'HORLOGE

4 CLAVIER CODÉ + LECTEUR DE BADGES (+ BP DE SORTIE)

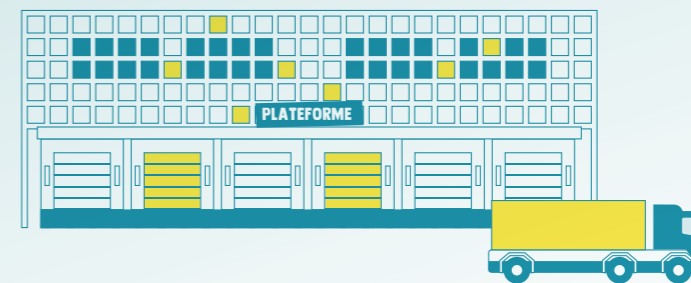

PLATEFORME LOGISTIQUE

ENTRÉE POIDS LOURDS ET VÉHICULES LÉGERS

FONCTIONNEMENT DE L'INSTALLATION

- ✓ Les chauffeurs appellent le poste de permanence (poste de contrôle) pour leur permettre d'entrer sur la plateforme logistique.
- ✓ Plusieurs numéros de téléphones peuvent être appelés selon les plages horaires.
- ✓ Les 2 interphones appellent le même numéro et ouvrent le même accès.

MATÉRIEL NÉCESSAIRE

- ✓ 1 module de transmission 4G interphone à boutons incluant Data/audio/vidéo illimitées pendant 10 ans. Réf. R101-0009
- ✓ 2 interphones audio 1 bouton, pose en encastrement. Réf. R203-0001
- ✓ 1 carte relais. Réf. R103-0001
- ✓ 1 bouton poussoir sans contact. Réf. R304-0001

À NOTER :

Il est préférable d'installer le module de transmission 4G en hauteur et à l'extérieur.

Distance max entre le module de transmission 4G et ses périphériques : 100 m avec paires torsadées 4 fils 8/10e.

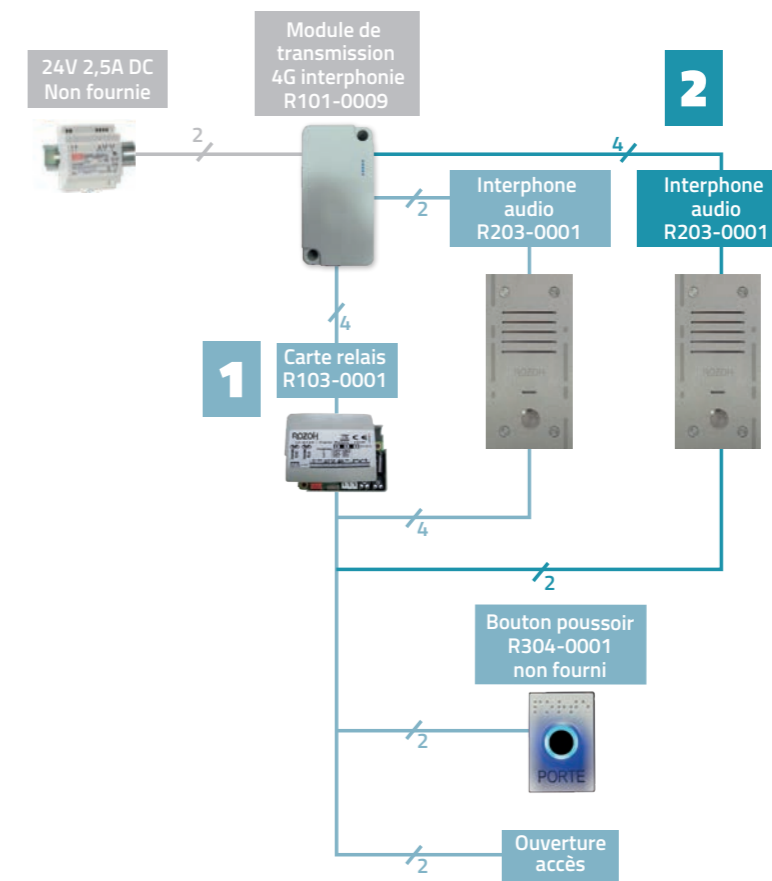

1 INTERPHONE AUDIO SUR L'ENTRÉE DE LA PLATEFORME POUR LES POIDS LOURDS (+ BP DE SORTIE)

2 INTERPHONE AUDIO SUR L'ENTRÉE DE LA PLATEFORME POUR LES VÉHICULES LÉGERS

INDEX

A

ANTENNE POUR MODULE 4G-IP	P.60
ANTENNE DÉPORTÉE HF	P.60

B

BOUTON POUSSOIR	P.52
BADGES ÉLECTRONIQUES DE PROXIMITÉ	P.56
BADGES ÉLECTRONIQUES MAINS-LIBRES MIFARE DESFIRE	P.57
BADGES TYPE CARTE DE CRÉDIT	P.56

C

CARTE RELAIS	P.60
CLAVIER CODÉ	P.50
CLAVIER CODÉ + LECTEUR DE BADGES MAINS-LIBRES	P.49
CLAVIER CODÉ "SLIM" AVEC LECTEUR DE BADGES MAINS-LIBRES	P.48

I

INTERPHONE AUDIO 1 BOUTON	P.42
INTERPHONE VIDÉO À DÉFILEMENT DE NOMS	P.40
INTERPHONE VIDÉO 1 À 3 BOUTONS	P.32
INTERPHONE VIDÉO 4 À 20 BOUTONS ENCASTRÉ	P.36
INTERPHONE VIDÉO 4 À 20 BOUTONS SAILLIE	P.34
INTERPHONE VIDÉO VIZIOH	P.38

K

KIBOLT SMART	P.66
--------------	------

L

LECTEUR DE BADGES MAINS-LIBRES	P.51
--------------------------------	------

M

MODULE DE TRANSMISSION 4G INTERPHONIE	P.58
MODULE DE TRANSMISSION 4G CONTRÔLE D'ACCÈS	P.59

P

PROGRAMMATEUR USB	P.57
PROGRAMMATEUR USB KIPROG	P.66

R

RÉCEPTEUR HF AVEC ANTENNE INTÉGRÉE	P.53
ROZOH BOX	P.18 à 27

S

SCHÉMAS SIMPLIFIÉS DE CÂBLAGE	P.70 à 73
-------------------------------	-----------

T

TÉLÉCOMMANDES 4 CANAUX BI-TECHNOLOGIE MIFARE DESFIRE	P.57
--	------

INDEX PAR LIEUX

RÉF.	PAGE SCHÉMA	PAGE PRODUIT
------	-------------	--------------

MAIRIE

RÉCEPTEUR HF	R303-0001	P.70	P.53
CLAVIER CODÉ "SLIM" AVEC LECTEUR DE BADGES MAINS-LIBRES	R302-1001	P.70	P.48
LECTEUR DE BADGES MAINS-LIBRES	R301-0001	P.70	P.51
MODULE DE TRANSMISSION 4G INTERPHONE À BOUTONS	R101-0009	P.70	P.58
BOUTON POUSSOIR	R304-0001	P.70	P.52
CARTE RELAIS	R103-0001	P.70	P.60
INTERPHONE VIDÉO 2 BOUTONS AVEC LECTEUR DE BADGES MAINS-LIBRES ET CLAVIER CODÉ	R204-0202	P.70	P.32

ÉCOLE

INTERPHONE VIDÉO 1 BOUTON AVEC LECTEUR DE BADGES MAINS-LIBRES ET CLAVIER CODÉ	R204-0201	P.71	P.32
MODULE DE TRANSMISSION 4G INTERPHONE À BOUTONS	R101-0009	P.71	P.58
BOUTON POUSSOIR	R304-0001	P.71	P.52
CARTE RELAIS	R103-0001	P.71	P.60

SITE TERTIAIRE

INTERPHONE VIDÉO À DÉFILEMENT AVEC LECTEUR DE BADGES MAINS-LIBRES ET CLAVIER CODÉ	R201-0001	P.72	P.38
CLAVIER CODÉ "SLIM" AVEC LECTEUR DE BADGES MAINS-LIBRES	R302-1001	P.72	P.48
MODULE DE TRANSMISSION 4G INTERPHONE À DÉFILEMENT	R101-0011	P.72	P.58
BOUTON POUSSOIR	R304-0001	P.72	P.52
CARTE RELAIS	R103-0001	P.72	P.60
CLAVIER CODÉ AVEC LECTEUR DE BADGES MAINS-LIBRES	R302-0001	P.72	P.49

PLATEFORME LOGISTIQUE

INTERPHONE AUDIO	R203-0001	P.73	P.42
MODULE DE TRANSMISSION 4G INTERPHONE À BOUTONS	R101-0009	P.73	P.58
BOUTON POUSSOIR	R304-0001	P.73	P.52
CARTE RELAIS	R103-0001	P.73	P.60

INDEX PAR RÉFÉRENCE

R10...

R101-0006	Module de transmission 4G contrôle d'accès Data Eco	P.59
R101-0007	Module de transmission 4G contrôle d'accès Data	P.59
R101-0009	Module de transmission 4G interphone à boutons	P.58
R101-0011	Module de transmission 4G interphone à défilement	P.58
R101-0105	Ajout d'une fiche supplémentaire - pour interphone à défilement	P.58
R103-0001	Carte relais	P.60

R20...

R201-0001	Interphone vidéo à défilement ■ Inox	P.40
R201-0002	Interphone vidéo à défilement de noms VIZIOH ■ Inox	P.38
R202-0004	Interphone vidéo en encastrement 4 boutons ■ Inox	P.36
R202-0008	Interphone vidéo en encastrement 8 boutons ■ Inox	P.36
R202-0012	Interphone vidéo en encastrement 12 boutons ■ Inox	P.36
R202-0016	Interphone vidéo en encastrement 16 boutons ■ Inox	P.36
R202-0020	Interphone vidéo en encastrement 20 boutons ■ Inox	P.36
R202-1004	Interphone vidéo en saillie 4 boutons ■ Anthracite	P.34
R202-1008	Interphone vidéo en saillie 8 boutons ■ Anthracite	P.34
R202-1012	Interphone vidéo en saillie 12 boutons ■ Anthracite	P.34
R202-1016	Interphone vidéo en saillie 16 boutons ■ Anthracite	P.34
R202-1020	Interphone vidéo en saillie 20 boutons ■ Anthracite	P.34
R203-0001	Interphone audio 1 bouton ■ Inox	P.42
R204-0001	Interphone vidéo en encastrement 1 bouton ■ Inox	P.32
R204-0101	Interphone vidéo en encastrement 1 bouton avec lecteur de badges mains-libres ■ Inox	P.32
R204-0102	Interphone vidéo en encastrement 2 boutons avec lecteur de badges mains-libres ■ Inox	P.32
R204-0103	Interphone vidéo en encastrement 3 boutons avec lecteur de badges mains-libres ■ Inox	P.32
R204-0201	Interphone vidéo en encastrement 1 bouton avec lecteur de badges mains-libres et clavier codé ■ Inox	P.32
R204-0202	Interphone vidéo en encastrement 2 boutons avec lecteur de badges mains-libres et clavier codé ■ Inox	P.32
R204-0203	Interphone vidéo en encastrement 3 boutons avec lecteur de badges mains-libres et clavier codé ■ Inox	P.32

R30...

R301-0001	Lecteur de badges mains-libres ■ Inox	P.51
R302-0001	Clavier codé avec lecteur de badges mains-libres	P.49
R302-0002	Clavier codé ■ Inox	P.50
R302-1001	Clavier codé + lecteur de badges mains-libres "Slim" ■ Anthracite	P.48
R303-0001	Récepteur HF avec antenne intégrée	P.53
R304-0001	Bouton poussoir ■ Chrome mat	P.52
R304-0002	Bouton poussoir ■ Or	P.52
R304-0003	Bouton poussoir □ Blanc	P.52
R304-0004	Bouton poussoir ■ Anthracite	P.52
R304-0101	Pack complet : 1 bouton poussoir ■ Chrome mat + 1 boîtier encastrement + 1 boîtier saillie	P.52
R304-0102	Pack complet : 1 bouton poussoir ■ Or + 1 boîtier encastrement + 1 boîtier saillie	P.52
R304-0103	Pack complet : 1 bouton poussoir □ Blanc + 1 boîtier encastrement + 1 boîtier saillie	P.52
R304-0104	Pack complet : 1 bouton poussoir ■ Anthracite + 1 boîtier encastrement + 1 boîtier saillie	P.52

R40...

R401-0001	Badge électronique de proximité ■ Noir	P.56
R401-0002	Badge électronique de proximité ■ Bleu	P.56
R401-0003	Badge électronique de proximité ■ Vert	P.56
R401-0004	Badge électronique de proximité ■ Rouge	P.56
R401-0005	Badge électronique de proximité ■ Gris	P.56
R401-0101	Porte-clés électroniques Mifare ■ Bleu	P.62
R401-0102	Porte-clés électroniques Mifare ■ Rouge	P.62
R401-0103	Porte-clés électroniques Mifare ■ Vert	P.62

R401-0104	Porte-clés électroniques panachés ■ 10 bleus ■ 10 rouges ■ 10 verts	P.62
R402-0001	Badge type carte de crédit - 1 face Rozoh + 1 face blanche non personnalisée	P.56
R402-0002	Badge type carte de crédit - 1 face blanche non personnalisée + 1 face personnalisée en série	P.56
R403-0001	Badge électronique mains-libres Mifare Desfire ■ Noir	P.57
R403-0002	Badge électronique mains-libres Mifare Desfire ■ Bleu	P.57
R403-0003	Badge électronique mains-libres Mifare Desfire ■ Vert	P.57
R404-0001	Télécommande 4 canaux bi-technologie Mifare Desfire ■ Noir	P.57
R404-0002	Télécommande 4 canaux bi-technologie Mifare Desfire ■ Bleu	P.57
R404-0003	Télécommande 4 canaux bi-technologie Mifare Desfire ■ Vert	P.57

R50...

R501-0001	ROZOH BOX : Clavier codé «Slim» (R302-1001) + 1 module de transmission 4G Data Eco (R101-0006) + 1 carte relais (R103-0001)	P.22
R501-0002	ROZOH BOX : Récepteur HF (R303-0001) + 1 module de transmission 4G Data Eco (R101-0006) + 1 carte relais (R103-0001)	P.26
R501-0003	ROZOH BOX : Interphone audio 1 bouton (R203-0001) + 1 module de transmission 4G (R101-0009) + 1 carte relais (R103-0001)	P.18
R501-0004	ROZOH BOX : Interphone vidéo 1 bouton sans lecteur (R204-0001) + 1 module de transmission 4G (R101-0009) + 1 carte relais (R103-0001)	P.20
R501-0005	ROZOH BOX : Interphone vidéo 1 bouton avec lecteur (R204-0101) + 1 module de transmission 4G (R101-0009) + 1 carte relais (R103-0001)	P.20
R501-0006	ROZOH BOX : Clavier codé (R302-0002) + 1 module de transmission 4G Data Eco (R101-0006) + 1 carte relais (R103-0001)	P.24
R501-0007	ROZOH BOX : Clavier codé avec lecteur (R302-0001) + 1 module de transmission 4G Data Eco (R101-0006) + 1 carte relais (R103-0001)	P.22
R501-0008	ROZOH BOX : Lecteur de badge mains-libres (R301-0001) + 1 module de transmission 4G Data (R101-0007) + 1 carte relais (R103-0001)	P.24
R501-0009	ROZOH BOX : Lecteur de badge mains-libres (R301-0001) + 1 module de transmission 4G Data Eco (R101-0006) + 1 carte relais (R103-0001)	P.24

R80...

R801-0001	Boîtier saillie Lecteur de badges mains-libres ■ Inox	P.61
R801-0004	Boîtier saillie Clavier codé avec lecteur de badges mains-libres ■ Inox	P.61
R801-0007	Boîtier saillie Interphone vidéo à défilement ■ Inox	P.61
R801-0009	Casquette Interphone vidéo à défilement ■ Inox	P.61
R801-0011	Boîtier saillie Interphone audio 1 bouton ■ Inox	P.61
R801-0013	Boîtier saillie Interphone vidéo en encastrement 4 boutons ■ Inox	P.61
R801-0014	Boîtier saillie Interphone vidéo en encastrement 8 à 20 boutons ■ Inox	P.61
R801-0015	Casquette Interphone vidéo en encastrement 4 boutons ■ Inox	P.61
R801-0016	Casquette Interphone vidéo en encastrement 8 à 20 boutons ■ Inox	P.61
R801-0017	Boîtier saillie bouton poussoir ■ Chrome mat	P.61
R801-0018	Boîtier encastrement bouton poussoir ■ Chrome mat	P.61
R801-0019	Boîtier saillie bouton poussoir ■ Or	P.61
R801-0020	Boîtier encastrement bouton poussoir ■ Or	P.61
R801-0021	Boîtier saillie bouton poussoir □ Blanc	P.61
R801-0022	Boîtier encastrement bouton poussoir □ Blanc	P.61
R801-0023	Boîtier saillie bouton poussoir ■ Anthracite	P.61
R801-0024	Boîtier encastrement bouton poussoir ■ Anthracite	P.61
R801-0025	Boîtier saillie Interphone vidéo en encastrement 1 bouton ■ Inox	P.61
R801-0026	Boîtier saillie Interphone vidéo en encastrement 1 bouton avec lecteur de badges mains-libres ■ Inox	P.61
R801-0027	Boîtier saillie Interphone vidéo en encastrement 2 à 3 boutons avec lecteur de badges mains-libres ■ Inox	P.61
R801-0028	Boîtier saillie Interphone vidéo en encastrement 1 à 3 boutons avec lecteur de badges mains-libres ■ Inox	P.61
R801-0029	Casquette Interphone vidéo en encastrement 1 bouton ■ Inox	P.61
R801-0030	Casquette Interphone vidéo en encastrement 1 bouton avec lecteur de badges mains-libres ■ Inox	P.61
R801-0031	Casquette Interphone vidéo en encastrement 2 à 3 boutons avec lecteur de badges mains-libres ■ Inox	P.61
R801-0032	Casquette Interphone vidéo en encastrement 1 à 3 boutons avec lecteur de badges mains-libres ■ Inox	P.61
R801-0033	Boîtier saillie interphone vidéo VIZIOH ■ Inox	P.38
R801-0034	Casquette interphone vidéo VIZIOH ■ Inox	P.38
R801-0101	Programmateur USB	P.55
R801-0102	Antenne déportée HF	P.60
R801-0103	Antenne pour module 4G-IP	P.60

ROZOH

CONTRÔLE & GESTION DE VOS ACCÈS

ROZOH, une marque de la société COGELEC

ZI de Maunit - 370 rue de Maunit
85290 MORTAGNE SUR SÈVRE

☎ 02 51 65 05 79

hello@rozoh.fr



w w w . r o z o h . f r



